



LEADERFIT'

CROSS TRAINING . BOXE . MUSCULATION
HALTÉROPHILIE . FITNESS . COACHING
PILATES . YOGA . MASSAGE . RÉCUPÉRATION

PLUS DE
3000
CLUBS ÉQUIPÉS
depuis 2011



CONTACT

nord-est@leaderfit.com
06 22 82 62 57

nord-ouest@leaderfit.com
06 99 64 90 24

sud-est@leaderfit.com
06 01 17 15 84

sud-ouest@leaderfit.com
06 59 14 50 06

david@leaderfit.com (Île-de-France)
06 22 82 61 47

service.client@leaderfit.com
02 47 52 66 01



SUIVEZ-NOUS

| www.leaderfit-equipement.com |

ÉDITO

L'équipe Leaderfit' est heureuse de vous présenter le nouveau catalogue pour 2024-2025. Nous avons le plaisir de vous annoncer la présence de conseillers équipement sur le terrain, sur les différentes zones de France. Un service de proximité, à votre écoute, pour encore mieux vous accompagner sur vos projets et trouver des solutions ensemble, sur les aménagements de vos espaces, grâce à nos partenaires financiers.

Depuis plusieurs années nous collaborons avec des clubs et des coaches sur le développement et l'amélioration de nos gammes et la recherche de nouveaux produits.

Vous trouverez les nouveaux services qui marqueront un tournant pour la société Leaderfit' équipement. Vous découvrirez les nouvelles gammes de produits et des exclusivités Leaderfit' venant tout droit des USA. Ces nouveautés sauront vous séduire !

Contactez-nous, nous ferons le maximum pour vous servir et vous conseiller. Leaderfit' reste sur sa ligne directrice « **Nos clients au centre de notre stratégie** ».

Nous vous remercions tous de votre fidélité et de votre engagement envers la société Leaderfit'.

| www.leaderfit-equipement.com |

SOMMAIRE

SOMMAIRE

CROSS TRAINING	<i>.06</i>
BOXE	<i>.60</i>
MUSCULATION & HALTÉROPHILIE	<i>.68</i>
GAMME DHZ	<i>.86</i>
FITNESS & COACHING	<i>.110</i>
PILATES	<i>.132</i>
YOGA	<i>.148</i>
MASSAGE & RÉCUPÉRATION	<i>.152</i>

CROSS-TRAINING

.01

GAMME BOXN'CORE

GAMME CONCEPT 2

MEDECINE BALL

DISQUES

BARRES

KETTLEBELLS

CORDES

PLYOBOX

CAGES INDOOR

CAGES OUTDOOR

AMÉNAGEMENT

NOUVEAU



GARANTIE
2 ANS

BOXN CORE

NEW



SKI TRAINER AVEC PLATEFORME

REF 1424

1248,75 €

Le plus complet des simulateurs de ski avec de nombreux programmes d'entraînement prédéfinis et personnalisables.

- Cordes haute résistance, poignées ergonomiques avec surface anti-sudation et rotation du poignet.
- Auto-alimenté, support pour smartphone et programmes de jeu.
- Console Bluetooth compatible D-Fit.
- 10 niveaux de résistance à l'air avec amortisseur facilement réglable.

Dimensions : L 59 cm x P 127 cm x H 218 cm

Poids : 29 kg



GARANTIE
2 ANS

NEW



RAMEUR

REF 1428

1030,00 €

Ce rameur dispose d'un cadre robuste avec une surface de roulement en inox extra lisse, 10 niveaux de résistance à l'air avec amortisseur facilement réglable, ainsi qu'une assise ergonomique et confortable.

- Guidon ergonomique à 2 positions et chaîne nickelée de haute qualité.
- Différentes options de moniteurs, avec grand écran, support pour smartphone.
- Fonctions : vitesse, temps, distance, calories, nombre total de coups, cycle, watts, programmes de jeu.
- Autogénérateur pour l'alimentation électrique.
- Conception pliable pour un stockage et un transport facile.

Dimensions : L 240 cm x l 62 cm x H 107 cm

Poids : 15 kg



GARANTIE
2 ANS

NEW



VELO AIR BIKE

REF 1425

1099,00 €

L'Air Bike BoxN'Core est composé d'un système de résistance à air. Grâce à son ventilateur en acier de 60 cm, la résistance s'ajuste automatiquement à l'intensité de votre effort. Que vous optiez pour un entraînement doux ou un exercice plus intense, le vélo s'adapte parfaitement à vos besoins. L'entraînement devient plus interactif avec la console multifonctions. Suivez en temps réel des données clés telles que le temps, la vitesse, la distance parcourue, les calories brûlées et votre fréquence cardiaque.

- Équipé d'une résistance par déplacement d'air.
- 2 roulettes pour faciliter son transport.
- Selle de haute qualité ultra confortable.

Dimensions : L 122,5 x l 55 x H 120 cm | Poids maximum de l'utilisateur : 160 kg
Poids : 72 kg



GARANTIE
2 ANS

NEW



BIKE CROSS TRAINING

REF 1423

1180,00 €

Le Bike Cross Training est composé d'un système d'embrayage innovant, offrant une expérience cycliste des plus réalistes. L'auto-générateur intégré pour l'alimentation électrique permet un fonctionnement fluide et écologique. La console intégrée offre des fonctions complètes de suivi : temps, cycle, fréquence cardiaque, distance totale, calories brûlées etc. Le guidon multipositions et le coussin de siège réglable permettent une expérience de conduite personnalisée.

- Auto alimenté par l'électrogénérateur intégré.
- Support guidon et tige de selle en aluminium : 18 niveaux réglables
- Marche pied en inox protégeant la structure de la transpiration.

Dimensions : L 138 x l 61 x H 135 cm | Poids maximum de l'utilisateur : 135 kg
Poids : 29 kg



GARANTIE
2 ANS



+++
**PLATEFORME
 CONCEPT 2**
 REF 3315P
 340 €
 Complétez votre ski trainer
 avec la plateforme compatible
 +++

SKI TRAINER MURAL CONCEPT 2

REF 3315

1 331,2 €

Vous cherchez une machine efficace pour compléter vos entraînements de cardio-training et de renforcement musculaire ?

Le Ski Trainer est fait pour vous ! Une technologie souvent utilisée par les skieurs de fond pour s'entraîner en intérieur, qui saura trouver sa place dans votre quotidien et vos circuits-training.

Véritable appareil de cardio-training et renforcement musculaire, le Ski Trainer se concentre principalement sur la partie supérieure de votre corps.

- Support smartphone inclus
- Fixation murale incluse
- Plateforme non-incluse

Dimensions : 152 x P28 x H 212 cm

Poids : 47 kg



BIKE CROSS TRAINING CONCEPT 2

REF 3602

1 700,40 €

En 2017, après l'aviron et le ski de fond, Concept2 a mis à profit ses 40 années d'expériences pour satisfaire la communauté cycliste et concevoir le vélo Bike Cross Training.

Le Bike Cross Training est l'appareil parfait à intégrer dans vos entraînements spécifiques et dans vos circuits training pour le maintien de votre forme physique et/ou de votre préparation.

Il saura être l'addition qu'il vous faut pour accomplir vos objectifs : rééducation, perfectionnement, perdre du poids ou venir compléter une autre activité.

- Support smartphone inclus

Dimensions : 161 x L 122 x H de selle 79 à 103 cm

Poids : 26 kg | Charge maximale : 140 kg



RAMEUR CONCEPT 2 MODÈLE D

REF 3920

1 539,20 €

Le Rameur Concept2 modèle D, pliable et équipé d'un freinage à air, est la référence en aviron indoor. Sa conception simple et ergonomique convient à tous, des débutants aux athlètes de haut niveau. Il reproduit fidèlement le geste de l'aviron et offre des performances en fonction de l'intensité de l'utilisateur.

Facile à ranger grâce à sa conception pliable en deux parties, le Concept2 s'adapte à votre domicile. Sa durabilité est impressionnante, avec une longévité de plus de 10 ans en usage professionnel et plus de 15 ans chez vous. Le monorail en aluminium peut supporter jusqu'à 135 kg, avec une piste de roulement en acier inoxydable.

Dimensions : 161 x L 244 x H de siège 36 cm | Poids : 16 kg | Charge maximale 135 kg



BEST SELLER

MEDECINE BALL

Medecine ball en caoutchouc cellulaire permettant une meilleure prise en main. Idéal pour les entraînements cardio-vasculaires et d'endurance/résistance.

RÉF	POIDS (KG)	€ HT
4110 BNC	1	16,27
4111 BNC	2	21,73
4112 BNC	3	27,19
4113 BNC	4	32,65
4114 BNC	5	38,11
4210 BNC	6	43,57
4211 BNC	7	49,03
4212 BNC	8	54,49
4213 BNC	9	59,95
4214 BNC	10	65,41



WALL BALL

Combinant toutes les fonctionnalités d'un ballon et d'un medecine ball, le soft medecine ball sollicite tous les groupes musculaires et développe la force, renforce les articulations et améliore les appuis.

RÉF	POIDS (KG)	€ HT
2354 BNC	1	34,99
2355 BNC	2	40,50
2342 BNC	3	46,00
2343 BNC	6	51,50
2344 BNC	9	57,00
2356 BNC	12	62,49
2357 BNC	15	67,50



PACK
PACK
PACK
PACK
PACK

PACK

RACK + 5 MEDECINE BALLS

REF 2461

210,00 €

(poids de 1 à 10kg au choix)



SLAM BALL

Idéal pour des exercices de force fonctionnelle qui consistent à jeter la balle au sol.

RÉF	POIDS (KG)	€ HT
3130 BNC	4	13,75
3131 BNC	6	15,95
3132 BNC	8	19,25
3133 BNC	10	20,83
3134 BNC	15	38,50
3135 BNC	20	57,20
3136 BNC	30	88,00
3137 BNC	40	110,00



RACK 20 MEDECINE BALLS OU WALL BALLS

REF 1988

250,00 €

Dimensions : L 92 x l 92 x H 170 cm



**RACK POUR
5 MEDECINE BALLS**
REF 2345

86,00 €

Dimensions : L 30 x l 30 x H 160 cm



**RACK POUR
10 MEDECINE BALLS**
REF 3917

140,00 €

Dimensions : L 60 x l 30 x H 160 cm



**RACK POUR
5 WALL BALLS**
REF 2350

124,83 €

Dimensions : L 31 x l 50 x H 161 cm

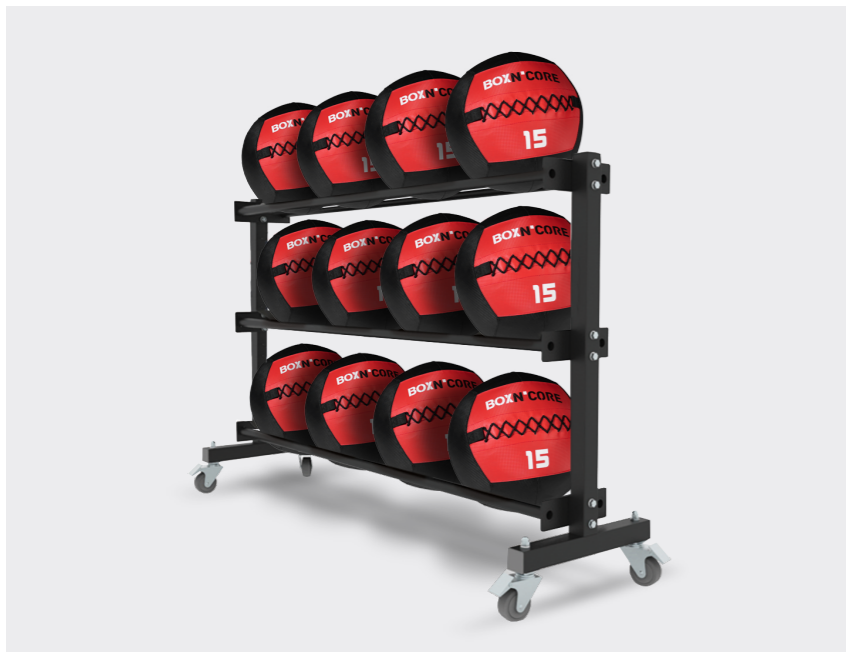

**CHARIOT
12 WALL BALLS**
REF 2511

364,00 € **VENDU VIDE**

Dimensions : L 165 x l 45,4 x H 100 cm

BUMPERS **DROPPABLES**



5 KG
REF 3791

28,00 € **VENDU À L'UNITÉ**

Ø extérieur : 45 cm | Ø bague : 51 cm
Épaisseur : 2,5 cm



10 KG
REF 3792

39,50 € **VENDU À L'UNITÉ**

Ø extérieur : 45 cm | Ø bague : 51 cm
Épaisseur : 4,5 cm



15 KG
REF 3793

50,00 € **VENDU À L'UNITÉ**

Ø extérieur : 45 cm | Ø bague : 51 cm
Épaisseur : 6,5 cm



20 KG
REF 3794

62,50 € **VENDU À L'UNITÉ**

Ø extérieur : 45 cm | Ø bague : 51 cm | Épaisseur : 7,5 cm



25 KG
REF 3795

75,00 € **VENDU À L'UNITÉ**

Ø extérieur : 45 cm | Ø bague : 51 cm | Épaisseur : 8,5 cm

PACK

10 BUMPERS
REF 3796

475,00 €

- 2 bumpers 5kg (REF 3791)
- 2 bumpers 10kg (REF 3792)
- 2 bumpers 15kg (REF 3793)
- 2 bumpers 20kg (REF 3794)
- 2 bumpers 25kg (REF 3795)

RUBBER BUMPER DROPPABLES



5 KG
REF 8548

29,17 € VENDU À L'UNITÉ

Ø extérieur : 45 cm | Ø bague : 51 cm
Épaisseur : 2,4 cm



10 KG
REF 8549

41,67 € VENDU À L'UNITÉ

Ø extérieur : 45 cm | Ø bague : 51 cm
Épaisseur : 4,5 cm



15 KG
REF 8550

54,17 € VENDU À L'UNITÉ

Ø extérieur : 45 cm | Ø bague : 51 cm
Épaisseur : 6,5 cm



20 KG
REF 8551

70,83 € VENDU À L'UNITÉ

Ø extérieur : 45 cm | Ø bague : 51 cm | Épaisseur : 7,5 cm



25 KG
REF 8552

83,33 € VENDU À L'UNITÉ

Ø extérieur : 45 cm | Ø bague : 51 cm | Épaisseur : 8,5 cm

PACK

10 RUBBER BUMPERS

REF 8557

529,00€

- 2 bumpers 5kg (REF 8548)
- 2 bumpers 10kg (REF 8549)
- 2 bumpers 15kg (REF 8550)
- 2 bumpers 20kg (REF 8551)
- 2 bumpers 25kg (REF 8552)

CROSS-TRAINING

NEW



Haltères 3 en 1

HALTERES 40 KG 3 EN 1

REF 8559

599,00 €

Optimisez votre espace d'entraînement avec notre ensemble d'haltères ajustables de 2 à 40 kg 3 en 1. Son système 3 en 1 permet une transition rapide entre haltère, barre longue et kettlebells grâce à un support inclus. Conçu pour les athlètes de tous niveaux, cet ensemble polyvalent combine innovation et durabilité, vous offrant la liberté de personnaliser et d'adapter votre entraînement selon vos objectifs.

Optez pour nos haltères modulables 40kg 3 en 1, c'est choisir la qualité, la polyvalence et la praticité. Que vous cherchiez à débiter votre parcours de fitness ou à intensifier votre routine d'entraînement, cet ensemble est l'investissement idéal pour atteindre vos objectifs. Élimine le besoin de multiples paires d'haltères, libérant de l'espace dans votre zone d'entraînement. Idéales pour les petits espaces, ces haltères se rangent facilement sans compromettre l'espace de vie ou d'entraînement.

- Système 3 en 1
- Matériaux de haute qualité
- Gain de place
- Ajustable

Dimensions : 55,5 cm x 36,5 cm x 34 cm

Poids : 40 kg

CROSS-TRAINING

DISQUES ADDITIONNELS

VENDU À L'UNITÉ



0,5 KG
REF 2950

6,50 €

∅ extérieur : 13 cm
∅ bague : 51 mm



1 KG
REF 2951

10,50 €

∅ extérieur : 16 cm
∅ bague : 51 mm



1,5 KG
REF 2952

14,16 €

∅ extérieur : 17 cm
∅ bague : 51 mm



2 KG
REF 2953

17,50 €

∅ extérieur : 19 cm
∅ bague : 51 mm



2,5 KG
REF 2954

21,67 €

∅ extérieur : 21 cm
∅ bague : 51 mm

PEUT ÊTRE DROPPÉ



DISQUE TECHNIQUE 2,5 KG

REF 8520

60,00 € **VENDU À L'UNITÉ**

Ces disques techniques ont un diamètre de 45 cm, identique aux disques bumpers olympiques. Ce qui va permettre aux débutants de s'entraîner en réalisant les mêmes mouvements que les athlètes confirmés, ou d'améliorer leurs techniques sans charges lourdes.

Ces disques **peuvent être droppés** sur un sol adapté en caoutchouc.

∅ extérieur : 45 cm | ∅ bague : 51 mm



MANTA RAY

REF 1978

13,10 €

Accessoire qui épouse la forme du cou et des épaules, et qui assure un plus grand confort pour vos séances de squat. Son design permet de mieux répartir le poids de la barre.

Compatibilité : barres ∅ 28 mm

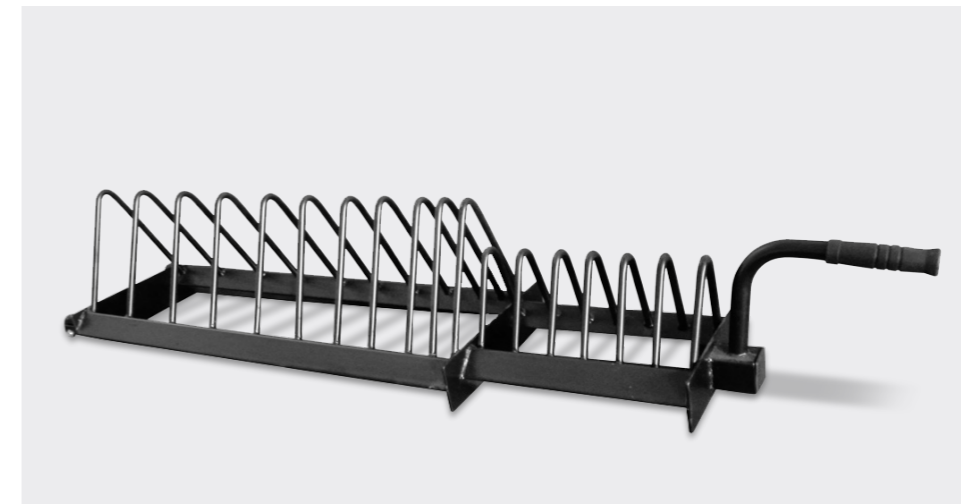

RACK ROULANT DISQUES BUMPERS

REF 4015

141,67 €

L145xI36xH30 cm | Poids: 34 kg

Charge maximum: 220 kg



BARRE BOXN'CORE HOMME

REF 2835

249.50 €

La barre professionnelle BOX N'CORE a été conçue spécialement pour les WODs. L'acier de cette barre présente un indice de résistance à la traction de 220.000 PSI, ce qui lui offre une rigidité supérieure. Avec ses roulements à 10 aiguilles de haute précision, la barre BOX N'CORE propose une rotation fluide, silencieuse et fiable pour les charges lourdes.

Dimensions : Longueur 220 cm | ∅ : 28 mm | Poids : 20 kg | Charge maximale : 750 kg



BARRE PREMIUM FEMME

REF 2942

316,00 €

Dimensions : Longueur 201 cm | Ø : 25 mm

Poids : 15 kg | Charge maximale : 680 kg

Son acier souple et solide permet une grande longévité, tout comme ses roulements qui assurent la fluidité et la rapidité des mouvements. La finition BLACK MAT avec traitement céramique donne un look agressif et permet une protection extrême contre la corrosion provoquée par la transpiration et l'humidité. Adaptée pour des disques de 51 mm de diamètre. Résistance à la traction : 200 000 PSI.



BEST SELLER

BARRE CROSS TRAINING FEMME

REF 3407

180,00 €

Dimensions : Longueur 201 cm | Ø : 25 mm

Poids : 15 kg | Charge maximale : 360 kg

Idéale pour vos entraînements de cross training, functional training ou d'haltérophilie, cette barre permet de solliciter tous les muscles lors des mouvements de force. Ultra solide, elle est adaptée pour recevoir des disques de 50mm, comme nos disques Bumpers par exemple. Elle dispose également de 8 roulements aiguilles pour plus de confort lors de vos exercices.

BARRE PREMIUM HOMME

REF 2941

349,00 €

Dimensions : Longueur 220 cm | Ø : 28 mm

Poids : 20 kg | Charge maximale : 800 kg

BARRE CROSS TRAINING HOMME

REF 3408

207,00 €

Dimensions : Longueur 220 cm | Ø : 28 mm

Poids : 20 kg | Charge maximale : 450 kg



NEW

BARRE TECHNIQUE 2,5KG KID

REF 2860

111,67 €

Dimensions : Longueur 129,5 cm | Ø : 22 mm

Poids : 2,5 kg | Charge maximale : 10 kg

Cette barre technique de 2.5 kg a été conçue pour les jeunes athlètes débutants ou compétiteurs. Elle est prévue pour apprendre et développer sa technique, elle ne doit pas être lâchée au sol. Elle est compatible avec les disques additionnels et d'initiation de 51 mm de diamètre.



BARRE INITIATION HALTÉROPHILIE

REF 1537

70,00 €

Dimensions : Longueur 200 cm | Ø : 28 mm

Poids : 7,9 kg | Charge maximale : 30 kg

Barre conçue pour la pratique technique de l'haltérophilie. Sa légèreté permet de conserver sa position et de travailler la technicité du mouvement avec précision. Idéale pour la pratique du cross training. Surface de prise en main antidérapante. Barre adaptée aux disques de diamètre 51 mm. Ne peut pas être droppée.



BAGUES STOP DISQUES PREMIUM ALUMINIUM Ø 51 MM

REF 2960 NOIR | 2961 ROUGE | 2962 CHROME

19,50 € **VENDU PAR PAIRE**



Compatibilité : Barre 50 mm



BAGUES STOP DISQUES PLASTIQUE Ø 51 MM

REF 2363 NOIR

13,20 € **VENDU PAR PAIRE**

Compatibilité : Barre 50 mm



CRASH CUSHION

REF 4966BNC

184,55 € **VENDU PAR PAIRE**

Lâcher vos barres en toute sécurité durant vos séances ! Ces tapis amortisseurs absorberont toutes les vibrations et les bruits provoqués par les lâchers de barre. Vous allongerez la durée de vie de votre matériel (sol, disques et barres). Couverture PVC très résistante / Mousse haute densité.

Dimensions : L 76 x l 61 x H 15 cm

Poids : 8,5 kg

KETTLEBELLS

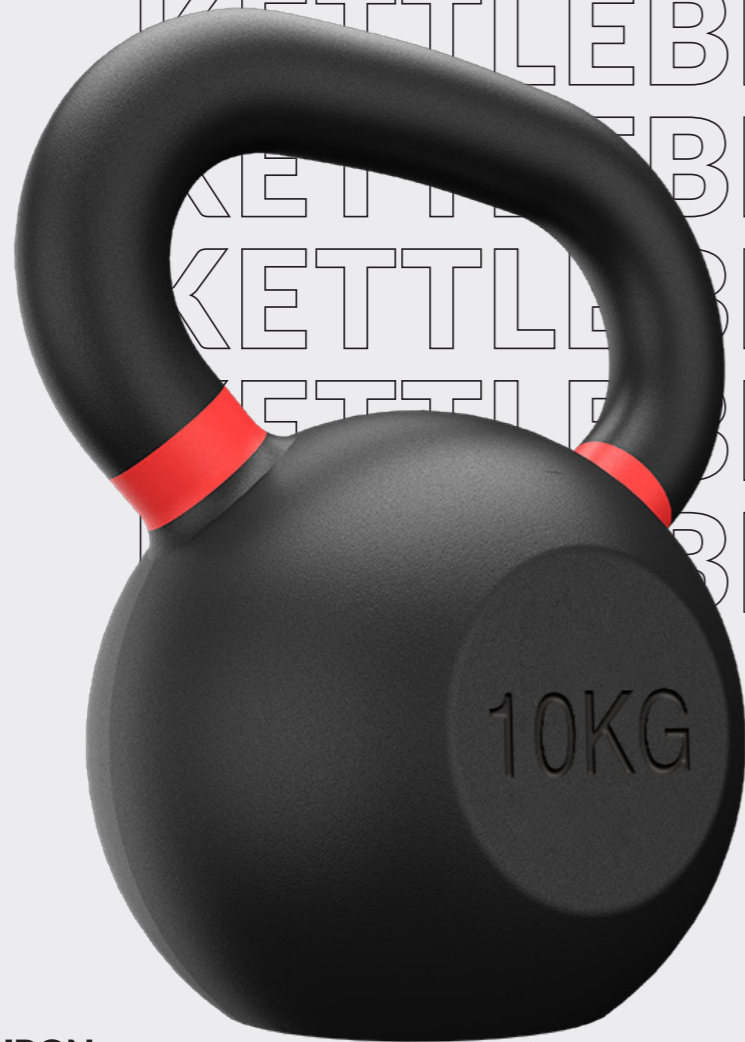

KETTLEBELLS
KETTLEBELLS
KETTLEBELLS
KETTLEBELLS
KETTLEBELLS

KETTLEBELLS IRON

RÉF	POIDS (KG)	€ HT
416204	4	12.21
416206	6	18.31
416208	8	24.42
4162010	10	30.52
4162012	12	36.62
4162016	16	48.83
4162020	20	61.04
4162024	24	73.25
4162028	28	85.46
4162032	32	97.66
4162036	36	109.87
4162040	40	122.08

PACK
10 KETTLEBELLS IRON
 REF 3593
670,00 €
 Poids : de 4 à 32 kg



RACK KETTLEBELLS LARGE
 REF 2981

225,00 € **VENDU VIDE**

Dimensions : L 140 x l 62 x H 80 cm

PACK
RACK LARGE + 8 KETTLEBELLS IRON DE 4 À 24 KG
 REF 2682IR
540,00 €



RACK KETTLEBELLS SMALL
 REF 1713

130,00 € **VENDU VIDE**

Dimensions : L 80 x l 60 x H 75 cm

Poids : 23 kg

PACK
RACK SMALL + 8 KETTLEBELLS IRON DE 4 À 24 KG
 REF 3933IR
435,00 €



BEST SELLER

STATION RACK

REF 4388

1399,99 € VENDU VIDE

Découvrez notre nouveau station rack, idéal pour ranger votre matériel une fois vos entraînements terminés ! Produit modulable en fonction des besoins.

Dimensions : L 450 cm x l 41 cm x H 150 cm

RÉF	ÉLÉMENTS	QT
4390	POTEAUX 150 CM	4
4392	RANGEMENT HALTÈRES	2
4393	RANGEMENT KETTLEBELLS	4
4394	RANGEMENT BALLONS/DISQUES	5
4395	RANGEMENT ACCESSOIRES	1

BESOIN D'ESPACE ?

Notre station rack s'adapte pour offrir une zone de rangement même au plus petits espaces.

STATION RACK 4 ÉTAGÈRES

REF 4388-1

530,00 €

STATION RACK 8 ÉTAGÈRES

REF 4388-2

888,00 €



BEST SELLER

TOOL BENCH

REF 4149

820,00 € VENDU VIDE

Dans le coffre de rangement, vous pourrez ranger slamballs, cordes d'oscillation, kettlebells ou d'autres accessoires. Facilement transportable grâce aux roulettes intégrées, le banc est aussi inclinable pour travailler à la hauteur souhaitée.

Dimensions : L 140 x l 48 x H 50 cm

Poids : 78 kg

PACK

TOOL BENCH + ACCESSOIRES

REF 4099

1225,00 €

RÉF	ACCESSOIRES	QT
3132BNC	SLAMBALL 8 KG	1
3475	CORDE D'OSCILLATION 10 M	1
4162010	KETTLEBELL IRON 10KG	1
4162016	KETTLEBELL IRON 16KG	1
2058	HALTÈRES HEXA 2 KG	2
2059	HALTÈRES HEXA 4 KG	2
2062	HALTÈRES HEXA 6 KG	2
2064	HALTÈRES HEXA 8 KG	2
2066	HALTÈRES HEXA 10 KG	2
1589	HALTÈRES HEXA 12,5 KG	2

POWER BAG

POWER BAG
POWER BAG
POWER BAG
GGGG



POWER BAG BOX N' CORE

Dimensions : L 55 cm - Ø 22cm

RÉF	POIDS (KG)	€ HT
4126 BNC	5	44,00
4127 BNC	10	49,00
4128 BNC	15	54,00
4129 BNC	20	59,00
4130 BNC	25	63,00

PACK

POWER BAGS BNC DE 5 À 25 KG

REF 3730

255,55 €



RACK À POWER BAGS OU SACS BULGARES

REF 2347

155,00 € **VENDU VIDE**

Dimensions : L 58 x l 50 x H 150 cm

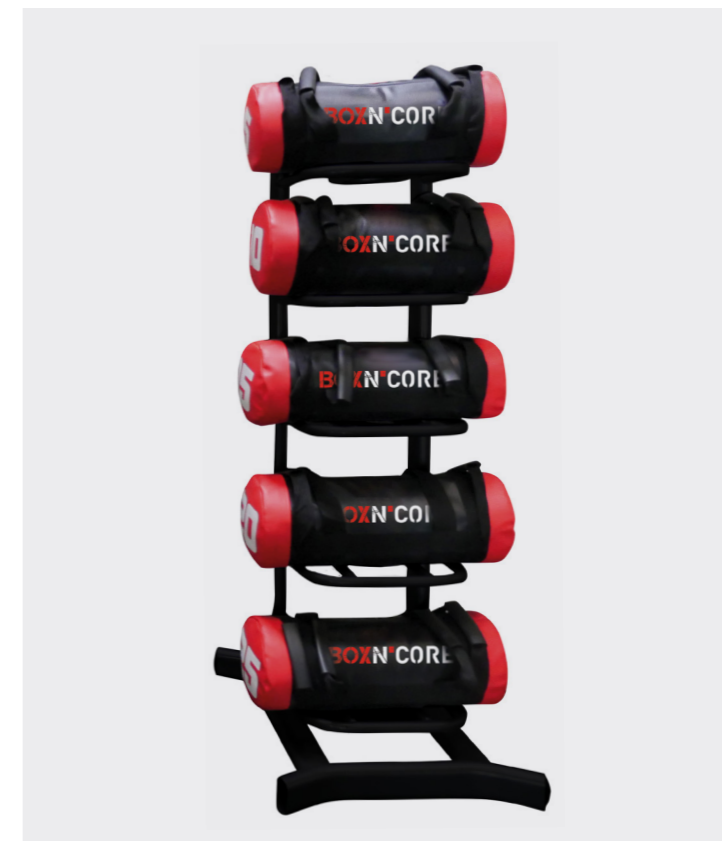

PACK

RACK + 5 POWER BAGS

REF 3094

400,00 €



TIMER PRO

REF 3563

208,00 €

Fourni avec sa télécommande.

Fonctions : Heure - Chronomètre au 100ème de seconde - Décompte de 20 minutes - Compteur d'intervalles - Chronomètre «Fight Gone Bad» - Programmable avec un décompte spécifique (jusqu'à 8 programmes). Sur secteur.

l 71 x P 7,6 x H 16 cm | Poids : 3kg



CORDE D'OSCILLATION VENDU À L'UNITÉ

La corde d'oscillation est l'outil indispensable pour vos séances de cross training en intérieur et/ou en extérieur. Elle permet de travailler de nombreux groupes musculaires et améliore force, puissance, cardio, équilibre. Ultra résistante et de grande qualité grâce à son ruban protecteur, la corde ne s'effile pas.

RÉF	COLORIS	L (m)	POIDS (kg)	Ø (mm)	€ HT
3475	Noir	10	9	38	108,40
3479	Noir	15	12,5	38	136,90



CORDE À GRIMPER

Mesurez la force et l'endurance musculaires de vos membres supérieurs avec la montée de corde. Agréable au toucher et facile à grimper, cette corde dispose d'un crochet qui permet de l'attacher très facilement.

3 M	4 M	6 M
REF 8107	REF 8107M4	REF 8107M6
30,00 €	33,00 €	48,00 €
Ø : 40 mm	Ø : 40 mm	Ø : 40 mm
Longueur : 3 m	Longueur : 4 m	Longueur : 6 m

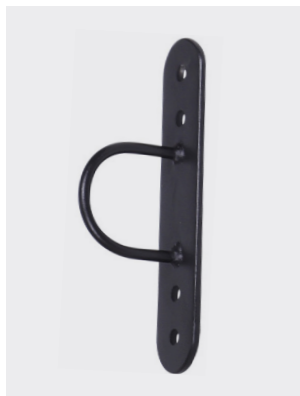

FIXATION MURALE CORDE D'OSCILLATION

REF 4024

13,70 € VENDU À L'UNITÉ

Crochet en métal à fixer au mur pour ranger une corde d'oscillation de diamètre 38 ou 50mm.



RANGEMENT MURAL CORDE D'OSCILLATION

REF 4023

16,50 € VENDU À L'UNITÉ

Crochet en acier pour corde à fixer au mur. Idéal pour enrouler et ranger une corde d'oscillation.



CORDE A SAUTÉ LESTÉE 3KG

REF 8113

25,00 €

Corde lestée 3kg avec revêtement des poignées en plastique.

Longueur : 320 cm | Poids : 3kg



CORDE DE VITESSE

REF 3998 NOIRE | 3998R ROUGE

7,75 €

- Réglable
- Améliore vitesse et coordination

Longueur : 250 cm

COLORIS



CORDE À SAUTER PRO

REF 4000

12,48 €

- Réglable
- Câble fin en acier anti-noeuds
- Poignées métalliques et mécanismes tournants pour améliorer la rotation et l'intensité du travail. Idéal pour passer vos double unders.

Longueur : 250 cm



ROULEAU DE CORDE À SAUTER 30 M

REF 3000

22,00 €

Le rouleau de 30 m de câble enrobé, permet de pouvoir remplacer vos câbles de corde de vitesse ou corde à sauter pro usés sans changer les poignées.

Longueur : 30 m



PARALLEL BARS

REF 2021

76,44 € VENDUES PAR PAIRE

Les parallel bars permettent un travail complet du corps : bras, poitrine, dos, muscles stabilisateurs du tronc, ... Utilisant uniquement le poids du corps, elles sont idéales pour le renforcement musculaire ou les étirements que ce soit en cours collectifs ou en séances de coaching personnalisées.

Dimensions : L 50 x l 65 H 70 cm

Capacité : 14 kg



PUSH UP BARS

REF 4120

10,81 € VENDUES PAR PAIRE

Destinées à protéger les mains et les poignets lors d'exercices au sol tels que les pompes ou le gainage. Elles permettent un travail plus intense et des exercices variés de l'ensemble des grands groupes musculaires du haut du corps. Poignées d'appui en mousse, stabilité optimale.



BEST SELLER

SOFT PLYOBOX 3 EN 1

REF 1972

180,00 €

La soft plyobox « 3 en 1 » possède un revêtement en vinyle très résistant et une mousse haute densité. Elle permet le travail de la détente et l'explosivité en toute sécurité grâce à son intérieur en mousse EVA. Tournez la box sur elle-même pour obtenir à chaque fois une hauteur de saut différente.

Dimensions : 51 x 61 x 75 cm

Poids : 28 kg



PLYOBOX NOIRE BOIS

REF 4016

95,00 €

Plyobox noire en bois spéciale functional training « 3 en 1 ». Chaque panneau est en bois contreplaqué de 2 cm d'épaisseur et l'intérieur est renforcé par des contreforts en bois, le tout offrant une plyobox d'une grande solidité.

Tournez la box sur elle-même pour obtenir à chaque fois une hauteur de saut différente.

Dimensions : 40 x 50 x 60 cm

Poids : 16 kg



BEST SELLER

PLYOBOX BOIS

REF 4025

125,50 €

Plyobox en bois spéciale functional training « 3 en 1 ». Chaque panneau est en bois contreplaqué de 2 cm d'épaisseur et l'intérieur est renforcé par des contreforts en bois, le tout offrant une plyobox d'une grande solidité.

Tournez la box sur elle-même pour obtenir à chaque fois une hauteur de saut différente.

Dimensions : 51 x 61 x 76 cm

Poids : 29 kg

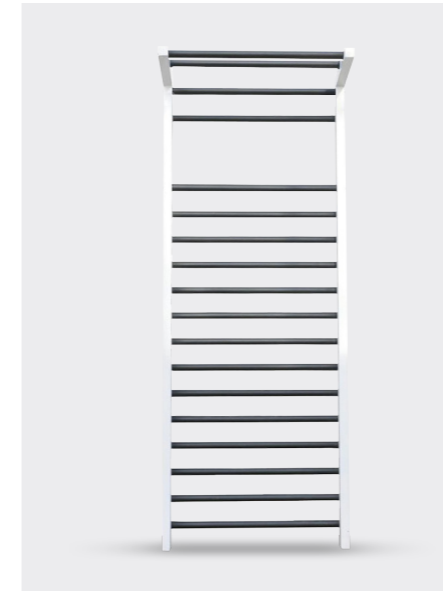

ESPALIER ACIER

REF 2349

410,00 €

Composé de 18 barres. Fixation murale. Système pour effectuer des tractions. Barres métalliques recouvertes de caoutchouc pour garantir une meilleure prise. Idéal pour les cours de renforcement avec outil nécessitant un point d'accroche.

Dimensions : l 100 x H 260 cm

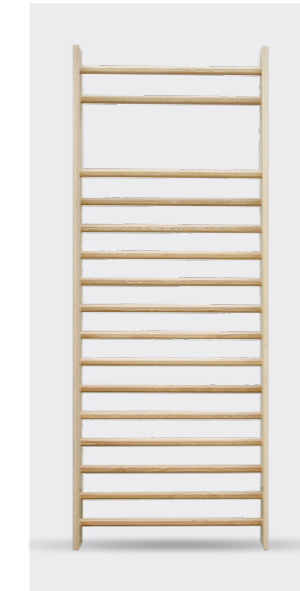

ESPALIER SIMPLE

REF 4046

350,00 €

Espalier bois simple composé de 16 barres à fixer au mur. Fabriqué en bois de hêtre.

Dimensions : l 100 x H 260 cm



ESPALIER DOUBLE

REF 4047

399,00 €

Cet espalier bois double se compose de 32 barres et se fixe au mur. Il est fabriqué en bois de hêtre.

Dimensions : l 200 x H 260 cm



GHD PRO

REF 2010

480,48 €

Permet le travail des ischio-jambiers, des mollets, des fessiers, des abdominaux et des lombaires.

Dimensions : L 177 x l 90 x H 260 cm

Poids : 65 kg

POWER BANDS



EXTRA-LIGHT

REF 3697

6,00 €

Force : 5-15 kg

L 208 x l 1,5 cm

LIGHT

REF 3696

9,60 €

Force : 10-30 kg

L 208 x l 2 cm

MEDIUM

REF 3699

15,00 €

Force : 15-40 kg

L 208 x l 3 cm

STRONG

REF 3700

20,83 €

Force : 20-60 kg

L 208 x l 4,5 cm

EXTRA-STRONG

REF 3698

29,50 €

Force : 30-80 kg

L 208 x l 6,5 cm

PACK 5 POWER BANDS

REF 3731

76,00 €

- 1 Power band Extra-Light
- 1 Power band Light
- 1 Power band Medium
- 1 Power band Strong
- 1 Power band Extra-strong

PACK LIGHT

REF 3956

29,00 €

- 1 Power band Extra-light
- 1 Power band Light
- 1 Power band Medium

PACK STRONG

REF 3957

61,50 €

- 1 Power band Medium
- 1 Power band Strong
- 1 Power band Extra-strong



HOME TRAINER

REF 1625

31,67 €

Renforcez vos abdominaux en toute simplicité. Le home trainer dispose d'un appui-tête et d'un repose-coudes. Son format arrondi et sa taille réglable permettent une meilleure utilisation.

Dimensions : L 71 x l 17,6 x H 16 cm

Poids : 3 kg



POWER AB WHEEL

REF 4762

26,30 €

La Power AB Wheel possède un système de résistance intégré augmentant la difficulté pendant la poussée. Légère assistance pour le retour. Poignées ergonomiques et amovibles. Livrée avec un tapis en mousse pour protéger vos genoux.



AB WHEEL PRO

REF 2025

32,65 €

Travail de la chaîne antérieure du corps avec de nombreux exercices de gainage. Développe la force des abdominaux et des bras. Positions d'exercices avec les pieds ou les mains sur la roue.



AB WHEEL SUPPORT

REF 8508

47,20 €

Les supports pour les avant-bras permettent d'améliorer votre posture et votre équilibre en position de gainage. Ainsi, vous travaillez efficacement votre sangle abdominale, vos bras, vos pectoraux, vos épaules et votre dos en évitant tout risque de blessure.



AB WHEEL

REF 1725

9,79 €

Permet un renforcement intense de la chaîne antérieure du corps, avec de nombreux exercices de gainage. Développe la force des abdominaux et des bras.



GILET LESTÉ CROSS TRAINING 20 KG

REF 4044

108,11 €

Ce gilet de 20 kg maximum améliore l'explosivité, la force et la résistance musculaire. Parfait pour les exercices utilisant le poids du corps. Ce gilet lesté épouse parfaitement le corps et s'adapte aux corpulences facilement.

Poids : Ajustable de 2 à 20 kg



BEST SELLER

GILET LESTÉ NÉOPRÈNE 5KG

REF 4041

36,40 €

Ce gilet est rempli de sable, ce qui le rend particulièrement confortable. Il est pratique et fonctionnel, grâce à sa poche de rangement pour les clés ou lecteur mp3. Ses bandes réfléchissantes vous assurent une sécurité lors de vos exercices de nuit.

Poids : 5kg



BEST SELLER

GILET LESTÉ NÉOPRÈNE AJUSTABLE 10KG

REF 4043

52,00 €

Ce gilet est rempli de sable, ce qui le rend particulièrement confortable. Il est pratique et fonctionnel, grâce à sa poche de rangement pour les clés ou lecteur mp3. Ses bandes réfléchissantes vous assurent une sécurité lors de vos exercices de nuit.

Poids : 10kg

CAGE INDOOR



STATION 1

REF 3745

823,56 €

Dimensions : L 124 x l 124 x H 274 cm



STATION 2

REF 3746

842,27 €

Dimensions : L 124 x l 124 x H 274 cm



STATION 4

REF 3748

1067,99 €

Dimensions : L 196 x l 184 x H 274 cm



STATION 5

REF 3749

3396,27 €

Dimensions : L 428 x l 196 x H 376 cm

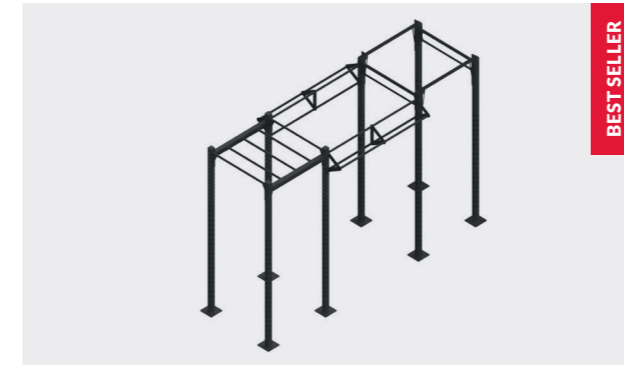

BASIC

REF 3459

2100,00 €

Dimensions : L 444 x l 173 x H 274 cm

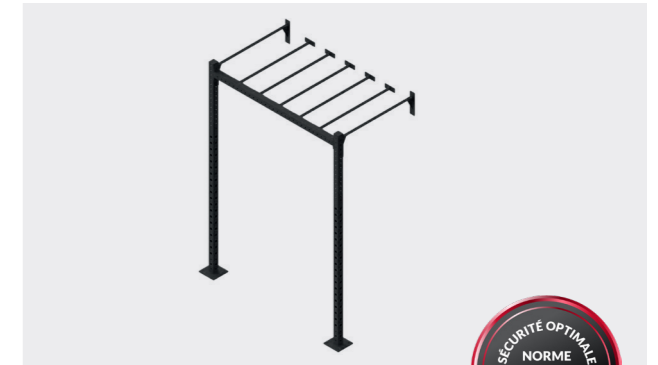

STATION 7

REF 3751

711,12 €

Dimensions : L 196 x l 116 x H 274 cm

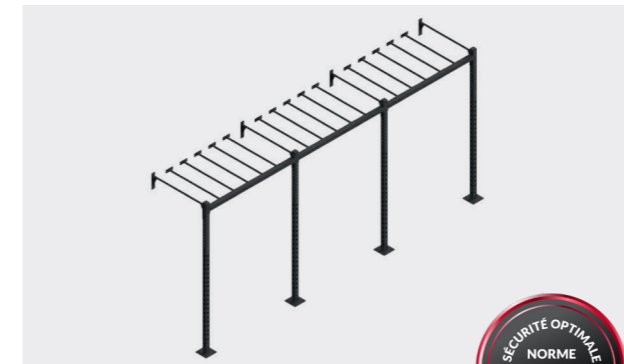

MURALE CROSSFIT

REF 3453

1700,00 €

Dimensions : L 572 x l 116 x H 274 cm



MURALE FUNCTIONAL

REF 3454

3000,00 €

Dimensions : L 920 x l 116 x H 376 cm



PORTIQUE 4M 8 POSTES

1690

799,00 €

Portique avec accroches pour sangles de suspension et élastiques de résistance. Idéal pour développer vos entraînements.

Dimensions : L 400 x P 243 x H 254 cm



BEST SELLER

**CAGE
4 POSTES**

REF 4380

1800,00 € **VENDU SANS ACCESSOIRES**

Cage avec 4 postes de travail composée de :
 • 8 Upright tubes 2742 mm
 • 4 Chin-up bars 1080 mm
 • 6 Chin-up bars 1800 mm

Dimensions : L 4260 x l 1950 x H 2742 mm



NEW

**CAGE
6 POSTES**

REF 4381

2750,00 € **VENDU SANS ACCESSOIRES**

Cage avec 6 postes de travail composée de :
 • 12 Upright tubes 2742 mm
 • 6 Chin-up bars 1080 mm
 • 10 Chin-up bars 1800 mm

Dimensions : L 7290 x l 1950 x H 2742 mm



NEW

**CAGE
12 POSTES**

REF 4382

3300,00 € **VENDU SANS ACCESSOIRES**

Cage cross training Hero composée de :
 • 4 Upright tubes 2742 mm
 • 8 Upright tubes 3685 mm
 • 6 Chin-up bars 1080 mm
 • 10 Chin-up bars 1800 mm
 • 4 Cross bars 1800 mm

Dimensions : L 7290 x l 1950 x H 3685 mm



**BANC PLAT
BOX N' CORE**

REF 8114

129,00 €

Le banc de musculation plat BOXn'core est un équipement essentiel pour tous les amateurs de fitness souhaitant un entraînement de qualité. Offrant une base solide et stable avec un rembourrage confortable, il permet une variété d'exercices de musculation pour tous les groupes musculaires. Il est idéal pour les exercices de développé couché, de pompes, de curls, de tractions et de nombreux autres exercices de musculation pour le haut du corps.

Dimensions : L 105 X l 28 X H 50 cm



MULTI-GRIP BAR

Elle permet de réaliser des tractions avec 3 prises différentes. Elle est à fixer entre 2 Upright tubes et existe en 2 tailles selon l'espace que vous voulez avoir entre les poteaux de votre structure.

RÉF	LONGUEUR (mm)	€ HT
3506	1080	70,00
3507	1800	80,00



MONKEY RACK

Il se positionne entre deux Upright tubes. Existe en deux tailles pour une longueur de cage plus ou moins grande. Profondeur : 70 cm | Charge MAX : 300 kg

RÉF	LONGUEUR (mm)	€ HT
3549	1080	191,67
3550	1800	206,67



REVOLVER PULL UP BAR

REF 3509

197,50 €

Dimensions : L 117 x L 112 x H 82.5 cm



MULTI-GRIP CHIN-UP

REF 3421

61,67 €

Prévu pour un montage mural

Dim : L 110 x l 57 x H 60 cm

Charge maximale : 250 kg

Poids : 18 kg



CHIN-UP RACK

REF 3414

31,67 €

Prévu pour un montage mural

Dim : L 125 x l 58 x H 60 cm

Charge maximale : 250 kg

Poids : 22 kg



POTENCE ANNEAUX OU CORDES AVEC FIXATION

REF 3601F

97,50 €

Dimensions : L 110 x H 41 cm



CHIN-UP BAR

REF 1983

25,00 €

Dimensions : L 119 cm | Charge max. : 250 kg



DIPS HORN

REF 3483

98,00 €

Poids : 10 kg



SPOTTERN ARMS

REF 3779

158,34 €

Poids : 13 kg



WALL BALL TARGET

REF 3478

110,00 €

Poids : 15 kg



BARRE DROITE FIXE MURALE

REF 8112

49,17 €

Dimensions : l 78 x L 120 x H 68 cm x ø barre 28 mm



RATIONAL CORE

REF 3480

49,25 €

Dimensions : intérieur 51 mm

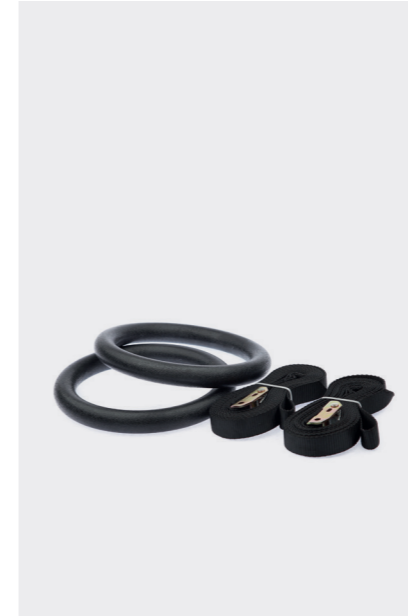

ANNEAUX DE SUSPENSION

REF 2341

19,90 €

Dimensions : L 4,5 x l 2,5 x ø 23,5 cm



ANNEAUX DE SUSPENSION EN BOIS

REF 4008

38,15 €

Dimensions : L 4,5 x l 2,5 x ø 23,5 cm

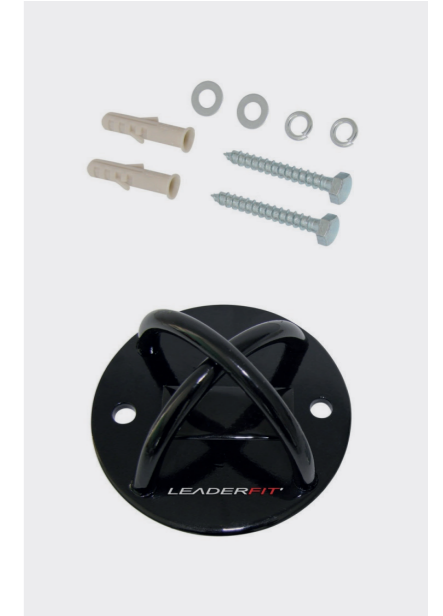

FIXATION - SANGLE DE SUSPENSION

REF 2538

12,00 €

Dimensions : intérieur 51 mm

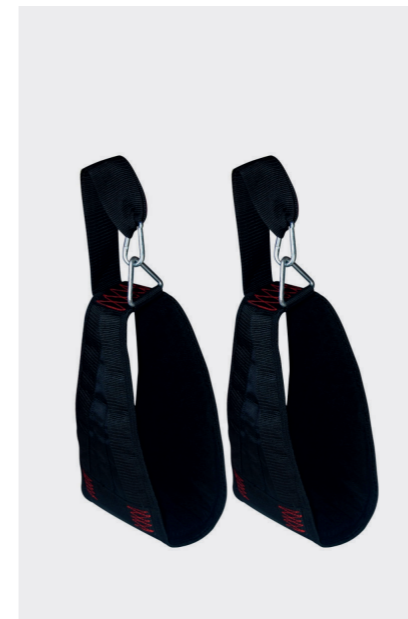

AB SLINGS

REF 3397

20,80 € **VENDU PAR PAIRE**



J-HOOKS

REF 2884

80,00 € **VENDU PAR PAIRE**

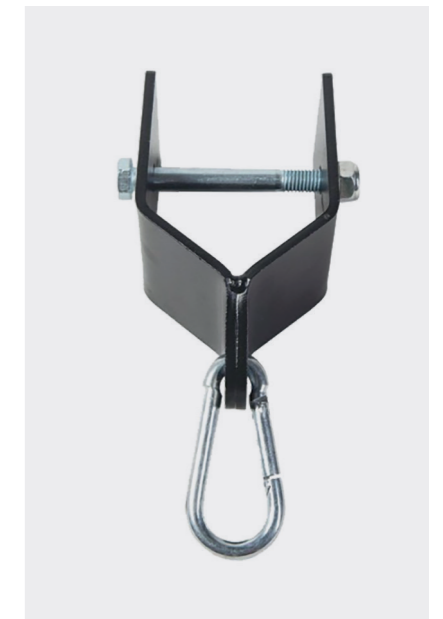

FIXATION ANNEAUX OU CORDES

REF 2546

20,75 €



**PARLONS
DE VOTRE PROJET**

☎ +33 (0)2 47 52 66 01

✉ equipement@leaderfit.com

🌐 www.leaderfit-equipement.com

LEADERFIT'
EQUIPEMENT

PETIT MATÉRIEL NON-INCLUS

*visuel non-contractuel

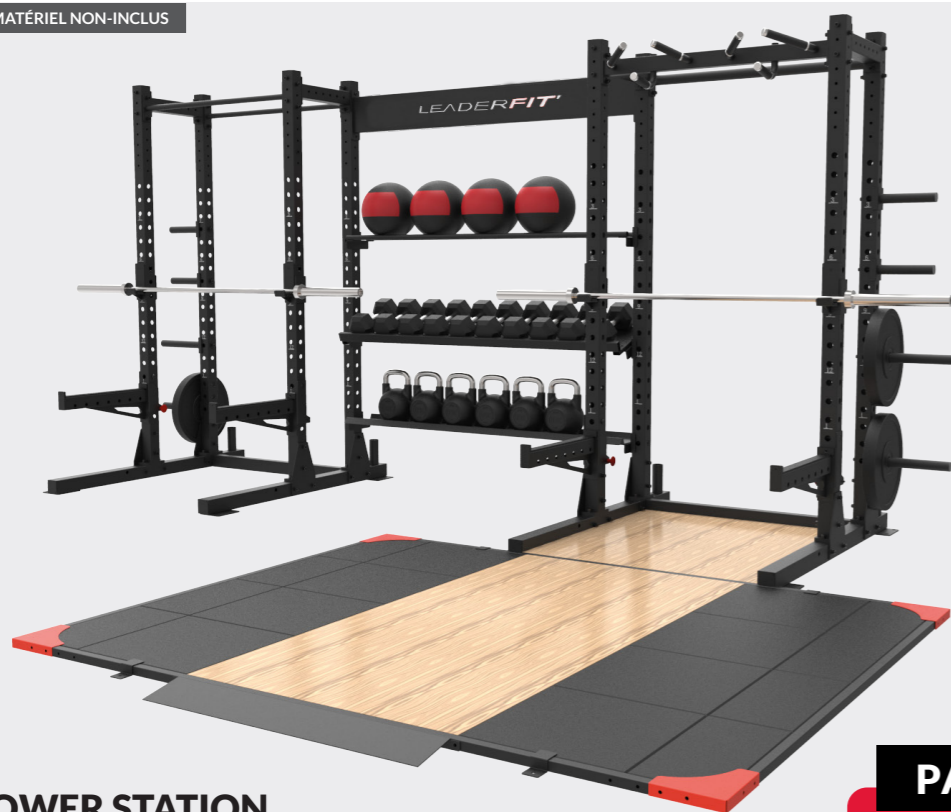

BEST SELLER

POWER STATION

REF 3048SP

2590,00 €

Espace de 25 m2 agencé pour plusieurs postes de travail avec ses rangements pour pratiquer la musculation, le cross training et l'haltérophilie.

- 2 stations + 1 partie centrale de rangement
- 2 paires de J-Hooks et de Spotter Arms
- Rangements pour disques

Poids : 368 kg | Dim. : L 497 x l 150 x H 230 cm

PLATEAU D'HALTÉROPHILIE

REF 3966

990,00 €

Ce plateau solide et robuste permet de pratiquer l'haltérophilie en toute sécurité avec sa surface anti-dérapante et ces dalles amortissantes.

Dimensions : L 260 x l 210 cm

PACK

POWER STATION + PLATEAU D'HALTÉROPHILIE

REF 3048

3300,00 €

La Power Station associée au plateau d'haltérophilie est l'équipement idéal pour les passionnés de musculation et d'haltérophilie, offrant un espace d'entraînement complet.

Poids : 368 kg | Dim. : L 497 x l 150 x H 230 cm

MADE IN EUROPE

BEST SELLER

PLATEAU D'HALTÉROPHILIE

REF 8539

1450,00 €

La surface en caoutchouc absorbe les chocs. Elle réduit l'usure, les accrocs et le son lorsque la barre chargée est jetée au sol.

Dimensions : L 300 x l 260 cm



*visuel non-contractuel



*visuel non-contractuel

PACK FUNCTIONAL TRAINING CLÉ EN MAIN

ESPACE 9 PERSONNES

REF 8109

3100,00 €

Espace pouvant accueillir jusqu'à 9 personnes simultanément en circuit training.

Ce pack de 36m² vous permettra d'optimiser votre espace cross-training et de créer une valeur ajoutée dans votre studio coaching. Structure solide à fixer au sol.

REF	CAGE	QT
3759	UPRIGHT TUBE 2742mm	4
3410	CROSS BAR 1080mm	2
3548	MONKEY BAR 1800MM	5
3550	MONKEY RACK 1800MM	1

REF	EQUIPEMENT CAGE	QT
2884	J-HOOKS (la paire)	1
3483	DIPS HORN	1
3478	WALL BALL TARGET	1
4016BNC	PLYOBOX BOIS	1

REF	RANGEMENTS	QT
2350	RACK WALL BALLS	1
1713	RACK KETTLEBELL SMALL	1
2347	RACK POWER BAG	1

REF	MATÉRIELS	QT
8114	BANC BOXN'CORE	1

REF	ACCESSOIRES	QT
2342BNC	WALL BALL 3KG	1
2343BNC	WALL BALL 6KG	1
2344BNC	WALL BALL 9KG	1
2357BNC	WALL BALL 15KG	1
4126BNC	POWER BAG 5KG	1
4127BNC	POWER BAG 10KG	1
4128BNC	POWER BAG 15KG	1
4129BNC	POWER BAG 20KG	1
4130BNC	POWER BAG 25KG	1
3791	DISQUE BUMPER ECO 5KG	2
3792	DISQUE BUMPER ECO 10KG	2
3793	DISQUE BUMPER ECO 15KG	2
3475	CORDE OSCILLATION	1
3408	BARRE CROSS TRAINING	1
2363	BAGUES STOP DISQUES (paire)	1
3130BNC	SLAMBALL 4KG	1
3131BNC	SLAMBALL 6KG	1
3132BNC	SLAMBALL 8KG	1
3133BNC	SLAMBALL 10KG	1
416206	KETTLEBELL IRON LF 6KG	1
416208	KETTLEBELL IRON LF 8KG	1
4162010	KETTLEBELL IRON LF 10KG	1
4162012	KETTLEBELL IRON LF 12KG	1
4162016	KETTLEBELL IRON LF 16KG	1



SÉCURITÉ OPTIMALE
NORME NF EN
16630



*visuel non-contractuel

*visuel non-contractuel

BEST SELLER

PACK FUNCTIONAL TRAINING CLÉ EN MAIN
ESPACE 12 PERSONNES
REF 8110

4400,00 €

Espace pouvant accueillir jusqu'à 12 personnes simultanément en circuit training.

C'est un pack clé en main complet pour votre espace functional training. Ce pack de 50m² vous permettra d'optimiser votre espace cross-training et de créer une valeur ajoutée dans votre studio coaching ou votre salle. Structure solide à fixer au sol

REF	CAGE	QT
3759	UPRIGHT TUBE 2742mm	6
3548	MONKEY BAR 1800MM	6
3424	TRIANGULAR CROSSES 1800mm	2
3410	CROSS BAR 1080mm	2
3550	MONKEY RACK 1800MM	1

REF	EQUIPEMENT CAGE	QT
2884	J-HOOKS (la paire)	1
3483	DIPS HORN	1
3478	WALL BALL TARGET	1

REF	RANGEMENTS	QT
1713	RACK KETTLEBELL SMALL	1
2350	RACK WALL BALLS	1
2347	RACK POWER BAG	1

REF	MATÉRIELS	QT
8114	BANC BOXN'CORE	1

REF	ACCESSOIRES	QT
2342BNC	WALL BALL 3KG	1
2343BNC	WALL BALL 6KG	1
2344BNC	WALL BALL 9KG	1
2357BNC	WALL BALL 15KG	1
4126BNC	POWER BAG 5KG	1
4127BNC	POWER BAG 10KG	1
4128BNC	POWER BAG 15KG	1
4129BNC	POWER BAG 20KG	1
4130BNC	POWER BAG 25KG	1
3791	DISQUE BUMPER ECO 5KG	4
3792	DISQUE BUMPER ECO 10KG	4
3793	DISQUE BUMPER ECO 15KG	4
3130BNC	SLAMBALL 4KG	1
3131BNC	SLAMBALL 6KG	1
3132BNC	SLAMBALL 8KG	1
3133BNC	SLAMBALL 10KG	1
416206	KETTLEBELL IRON LF 6KG	1
416208	KETTLEBELL IRON LF 8KG	1
4162010	KETTLEBELL IRON LF 10KG	1
4162012	KETTLEBELL IRON LF 12KG	1
4162016	KETTLEBELL IRON LF 16KG	1
4162020	KETTLEBELL IRON LF 20KG	1
4162024	KETTLEBELL IRON LF 24KG	1
4016BNC	PLYOBOX BOIS	1
1972	SOFT PLYOBOX	1
2021	PARRALLEL BARS	1
2363	BAGUES STOP DISQUES 50 mm	1
2980	COUSSIN APPUI LOMBAIRES	4
3408	BARRE CROSS TRAINING 220 cm	1
3479	CORDE OSCILLATION 38 mm	1
3600	SANGLES DE SUSPENSION	1

PACK FUNCTIONAL TRAINING CLÉ EN MAIN
ESPACE 18 PERSONNES
REF 8111

8350,00 €

Espace pouvant accueillir jusqu'à 18 personnes simultanément en circuit training.

Ce pack de 130m² vous permettra d'optimiser votre espace cross-training et de créer une valeur ajoutée dans votre studio coaching ou votre salle. Structure solide à fixer au sol.

REF	CAGE	QT
3410	CROSS BAR 1080mm	2
3411	CROSS BAR 1800mm	2
3424	TRIANGULAR CROSSES 1800mm	2
3427	CHIN-UP BAR 1800mm	2
3547	MONKEY BAR 1080MM	1
3548	MONKEY BAR 1800MM	5
3550	MONKEY RACK 1800MM	1
3759	UPRIGHT TUBE 2742mm	6
3760	UPRIGHT TUBE 3685mm	4

REF	EQUIPEMENT CAGE	QT
2884	J-HOOKS (la paire)	1
3478	WALL BALL TARGET	1
3779	SPOTTER ARMS (la paire)	2
3483	DIPS HORN	1

REF	RANGEMENTS	QT
4388	STATION RACK - COMPO	1

REF	MATÉRIELS	QT
8114	BANC BOXN'CORE	1

REF	ACCESSOIRES	QT
2064	HALTERE HEXA 8 KG	2
2066	HALTERE HEXA 10 KG	2
1589	HALTERE HEXA 12,5 KG	2
1590	HALTERE HEXA 15 KG	2
1591	HALTERE HEXA 17,5 KG	2
2342BNC	WALL BALL 3KG	1
2343BNC	WALL BALL 6KG	1
2344BNC	WALL BALL 9KG	1
2356BNC	WALL BALL 12KG	1
2357BNC	WALL BALL 15KG	1
3130BNC	SLAMBALL 4KG	1
3131BNC	SLAMBALL 6KG	1
3132BNC	SLAMBALL 8KG	1
3133BNC	SLAMBALL 10KG	1
3134BNC	SLAMBALL 15KG	1
3697	POWER BAND EXTRA LIGHT	1
3696	POWER BAND LIGHT	1

3698	POWER BAND EXTRA STRONG	1
3699	POWER BAND MEDIUM	1
3700	POWER BAND STRONG	1
3791	DISQUE BUMPER ECO 5KG	4
3792	DISQUE BUMPER ECO 10KG	4
3793	DISQUE BUMPER ECO 15KG	4
3794	DISQUE BUMPER ECO 20KG	2
4126BNC	POWER BAG 5KG	1
4127BNC	POWER BAG 10KG	1
4128BNC	POWER BAG 15KG	1
4129BNC	POWER BAG 20KG	1
4130BNC	POWER BAG 25KG	1
416206	KETTLEBELL IRON LF 6KG	1
416208	KETTLEBELL IRON LF 8KG	1
4162010	KETTLEBELL IRON LF 10KG	1
4162012	KETTLEBELL IRON LF 12KG	1
4162016	KETTLEBELL IRON LF 16KG	1
4162020	KETTLEBELL IRON LF 20KG	1
4162024	KETTLEBELL IRON LF 24KG	1
4162028	KETTLEBELL IRON LF 28KG	1
3475	CORDE OSCILLATION	1
3407	BARRE CROSS TRAINING 201	1
3408	BARRE CROSS TRAINING 220	2
2363	BAGUES STOP DISQUES (paire)	3
2021	PARRALLEL BARS	1
2980	COUSSIN APPUI LOMBAIRES	4
3600	SANGLES DE SUSPENSION	1
4008	ANNEAUX BOIS	1
3563	TIMER PRO	1
1972	SOFT PLYOBOX 3 EN 1	1



SÉCURITÉ OPTIMALE
NORME NF EN
16630



SÉCURITÉ OPTIMALE
NORME NF EN
16630

DÉVELOPPEZ VOTRE ESPACE D'ENTRAÎNEMENT **OUTDOOR**



MODULABLE
disponible en 4 et 8 postes



MONTAGE
installation sur demande



SPÉCIAL EXTÉRIEUR
revêtement galvanisé



EXPÉDITION
en 48 à 72h



SÉCURITÉ OPTIMALE
NORME NF EN
16630

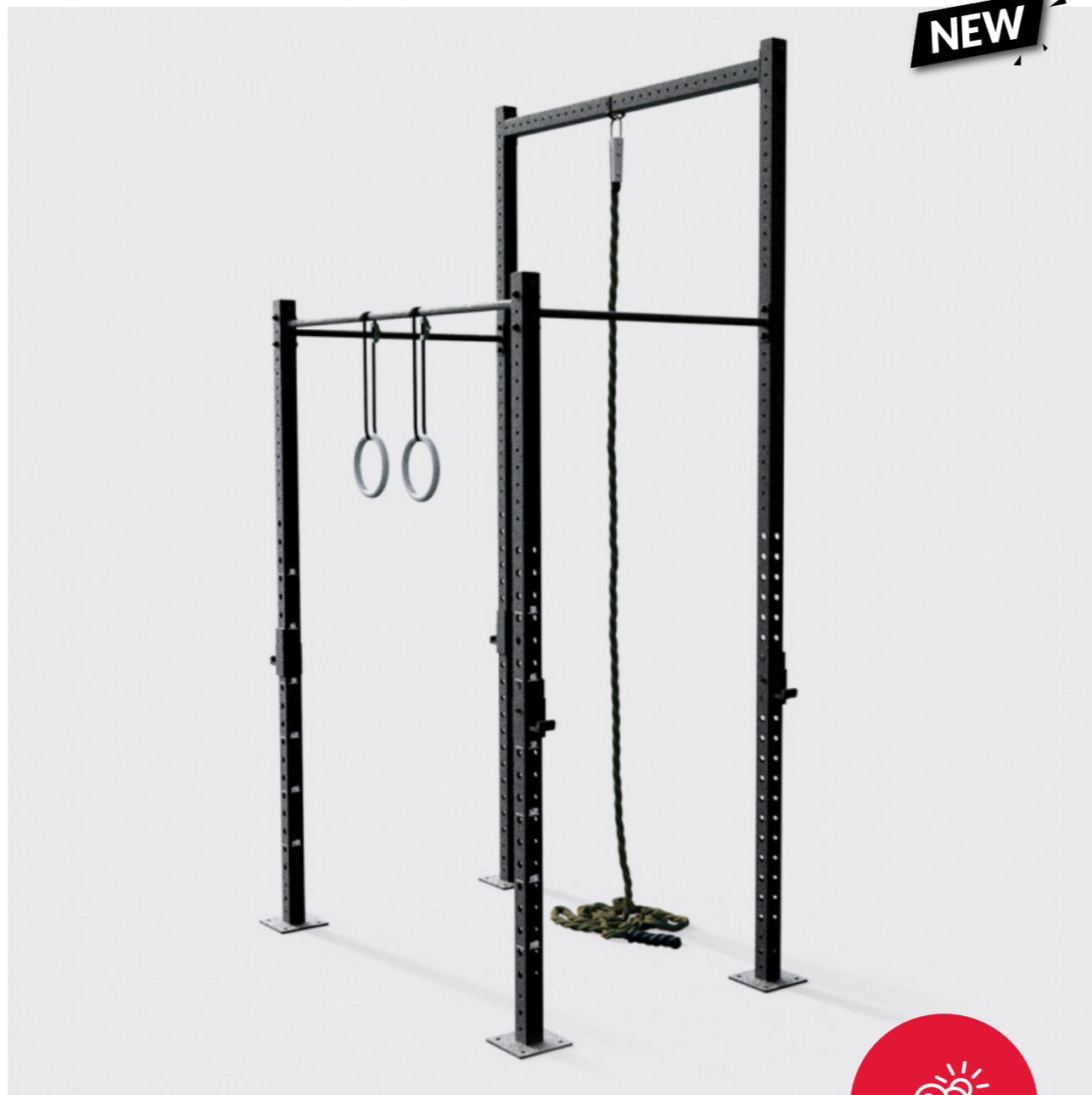

CAGE OUTDOOR 4 POSTES

REF 6100SA

1 345,02 € **VENDU SANS ACCESSOIRES**

Norme de sécurité Euro NF EN 16630 pour les modules en plein air (utilisation sécurisée en libre accès, aucun risque de pincement ou d'écrasement).

Structure en acier galvanisé spécial extérieur garantie 10 ans.
Installation de votre équipement sur demande.

Dimensions : L 194 x l 122 x H 344 cm

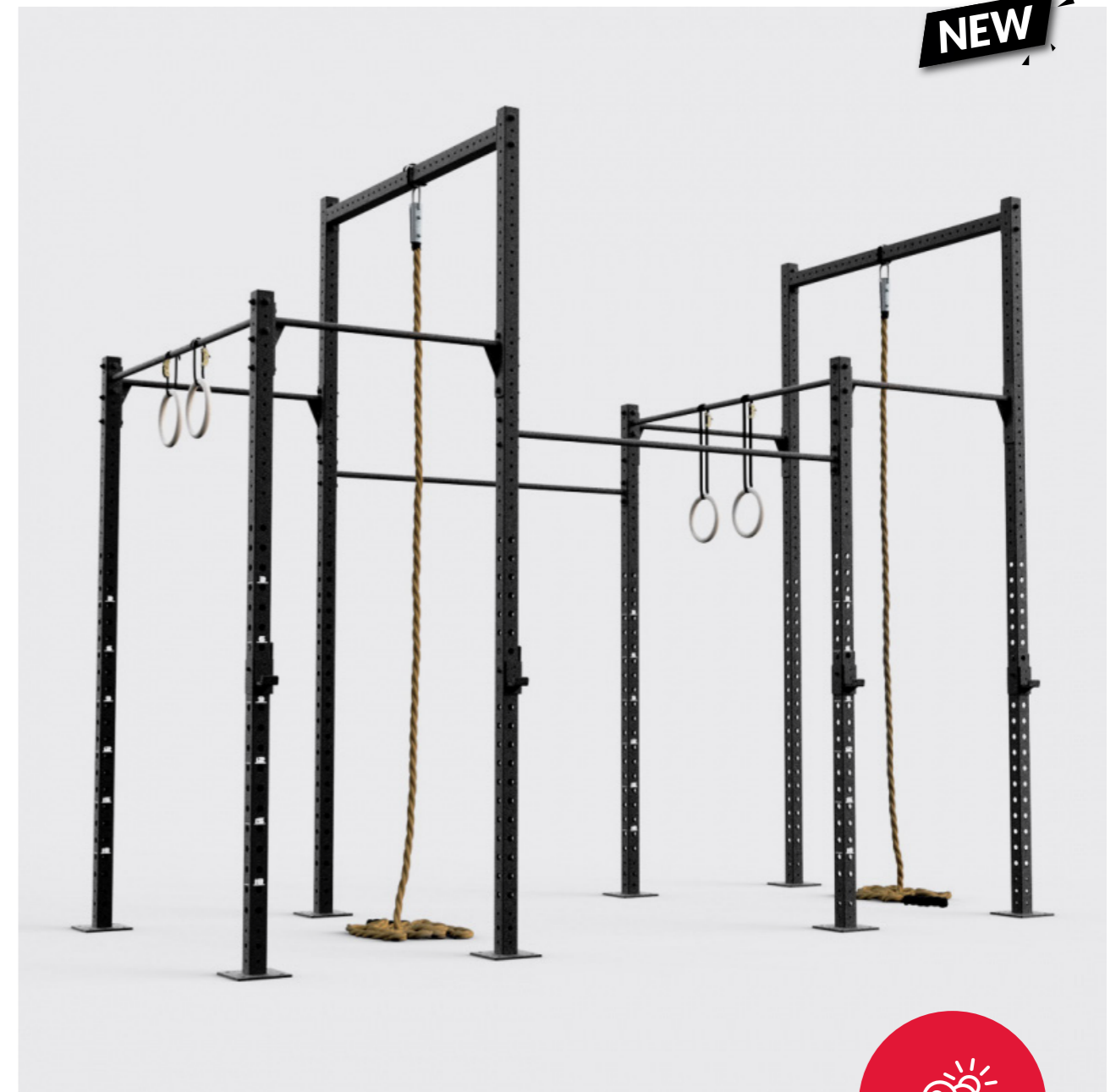

CAGE OUTDOOR 8 POSTES

REF 6101SA

3 443,27 € **VENDU SANS ACCESSOIRES**

Norme de sécurité Euro NF EN 16630 pour les modules en plein air (utilisation sécurisée en libre accès, aucun risque de pincement ou d'écrasement).

Structure en acier galvanisé spécial extérieur garantie 10 ans.
Installation de votre équipement sur demande.

Dimensions : L 410 x l 194 x H 344 cm

NEW

DALLE LF

15 MM
REF 4407
24,34 €

20 MM
REF 4408
27,00 €

30 MM
REF 4409
33,80 €

Plaque de protection de sol en caoutchouc haute densité pour l'absorption d'impact. Ultra-amorti. Parfait pour la pratique du Cross Training.

Dimensions : L 1 x l 1 m
Densité : 800 kg/m³



DALLE
ANTI FEU - CFL/S1

15 MM
REF FP15
29,99 €

30 MM
REF FP30
39,99 €

Dalles de protection en grains de caoutchouc à haute densité conçues pour résister aux charges lourdes (Ultra-amorti - 900kg/m³) et pour absorber les impacts. Elles conviendront parfaitement à des pratiques comme l'Haltérophilie ou le Cross Training.

Cette dalle répond à la norme incendie Euroclasse (EN 13501-1+A1), permettant de limiter fortement le risque d'incendie : Norme Anti-Feu CFL/S1 et EN 13501-1+A1

Dimensions : L 100 x l 100 cm
Densité : 1050 kg/m³

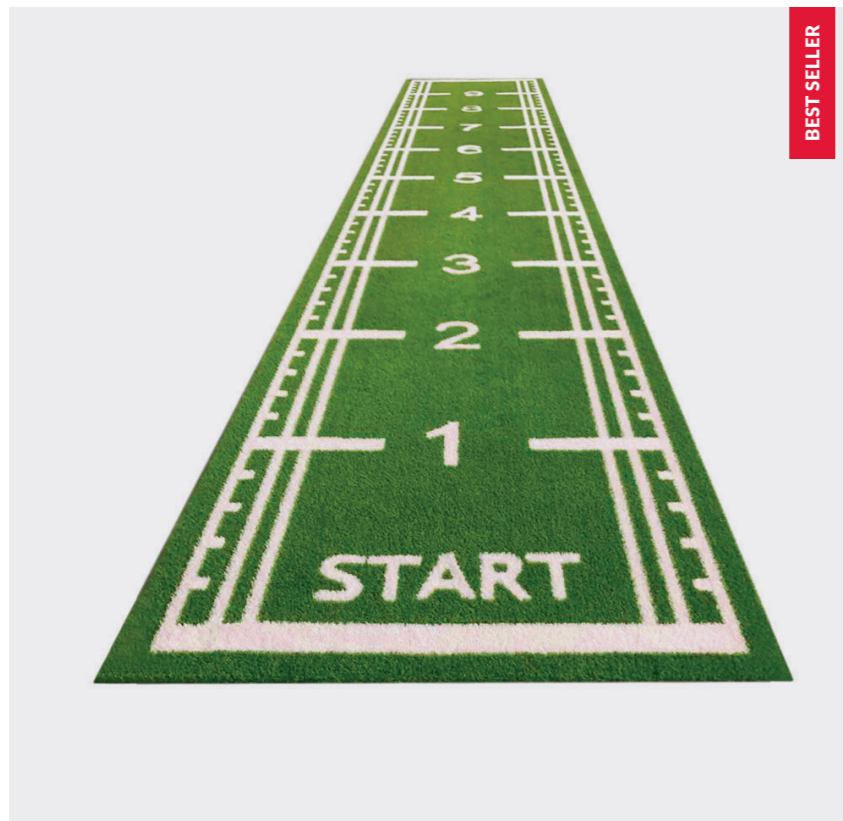

BEST SELLER

ROULEAU GAZON ARTIFICIEL VERT

Ce rouleau de gazon synthétique de haute qualité est idéal pour vos activités indoor, par exemple comme revêtement de sol de salles de cross training ou de musculation. Son marquage non abrasif (repères chiffrés) et sa résistance vous permettent de l'utiliser comme piste de vitesse pour vos entraînements fonctionnels, notamment avec équipement lourd (traîneau de force par exemple).

LARGEUR 1 M

REF 3674

800,00 €

Dimensions : L 10 x l 1 m

LARGEUR 2 M

REF 3672

1040,00 €

Dimensions : L 10 x l 2 m

NEW

DALLE ANTISHOCK PREMIUM 30 MM
ANTI FEU - DFL/S1

REF FP30AS
41,99 €

Ces dalles amortissantes, anti-vibration et anti-bruit permettent de protéger vos sols durablement et d'absorber les bruits et les chocs durant vos entraînements d'Haltérophilie ou de Cross Training.

Dimensions : L 100 x l 100 cm
Densité : 1050 kg/m³

BOXE

.02

ZONES DE FIGHT

SACS

GANTS



.02

ZONE DE FIGHT

(SUR DEVIS UNIQUEMENT)

CRÉEZ VOTRE ZONE DE FIGHT SUR-MESURE PERSONNALISÉE

Ajoutez vos portiques, vos sacs de frappe, votre surface de tapis Tatamiroll ou Flexiroll, vos rings de boxe sur podium ou sur platine, vos cages MMA et vos panneaux MMA.



BEST SELLER

REF 4241 PORTIQUE 7 SACS

PORTIQUE VENDU SANS ACCESSOIRES

L'espace de travail comprend 1m50 autour de chaque sac de frappe fixé à l'aide d'anneaux tournants et positionné au centre de chaque traverse. Ce portique nécessite une fixation au sol.

RÉF	CAPACITÉ	DIMENSIONS	€ HT
4240	4 SACS	L 3 x l 3 x H 2,7 m	2011,60
4241	7 SACS	L 6 x l 3 x H 2,7 m	3306,30
4242	10 SACS	L 9 x l 3 x H 2,7 m	4601,00
4243	13 SACS	L 12 x l 3 x H 2,7 m	5895,70



POTENCE POUR SAC DE FRAPPE

REF 3580

81,66 €

Potence pro en acier pour sac de frappe jusqu'à 60 kg. Très résistante grâce à ses points de fixation, elle est idéale pour équiper votre salle.

Dimensions extérieures : H 65 x L 77 cm



RAILS POUR SACS DE FRAPPE

(SUR DEVIS UNIQUEMENT)

CRÉEZ VOTRE ESPACE D'ENTRAÎNEMENT SUR-MESURE

Personnalisez votre espace d'entraînement avec nos rails de convoyage suspendus pour sacs de frappe : **la solution optimale** pour réaliser **des économies d'espace.**

Les rails de convoyage sont soutenus par des structures porteuses suspendues, que ce soit au plafond, sur des dalles en béton ou sur la charpente du bâtiment lorsque celle-ci est accessible et peuvent supporter la charge ainsi que les vibrations.

RAIL PLAFOND

REF 30-07671

À partir
de 5 600,00 €

Dimensions : 2 x 6 m

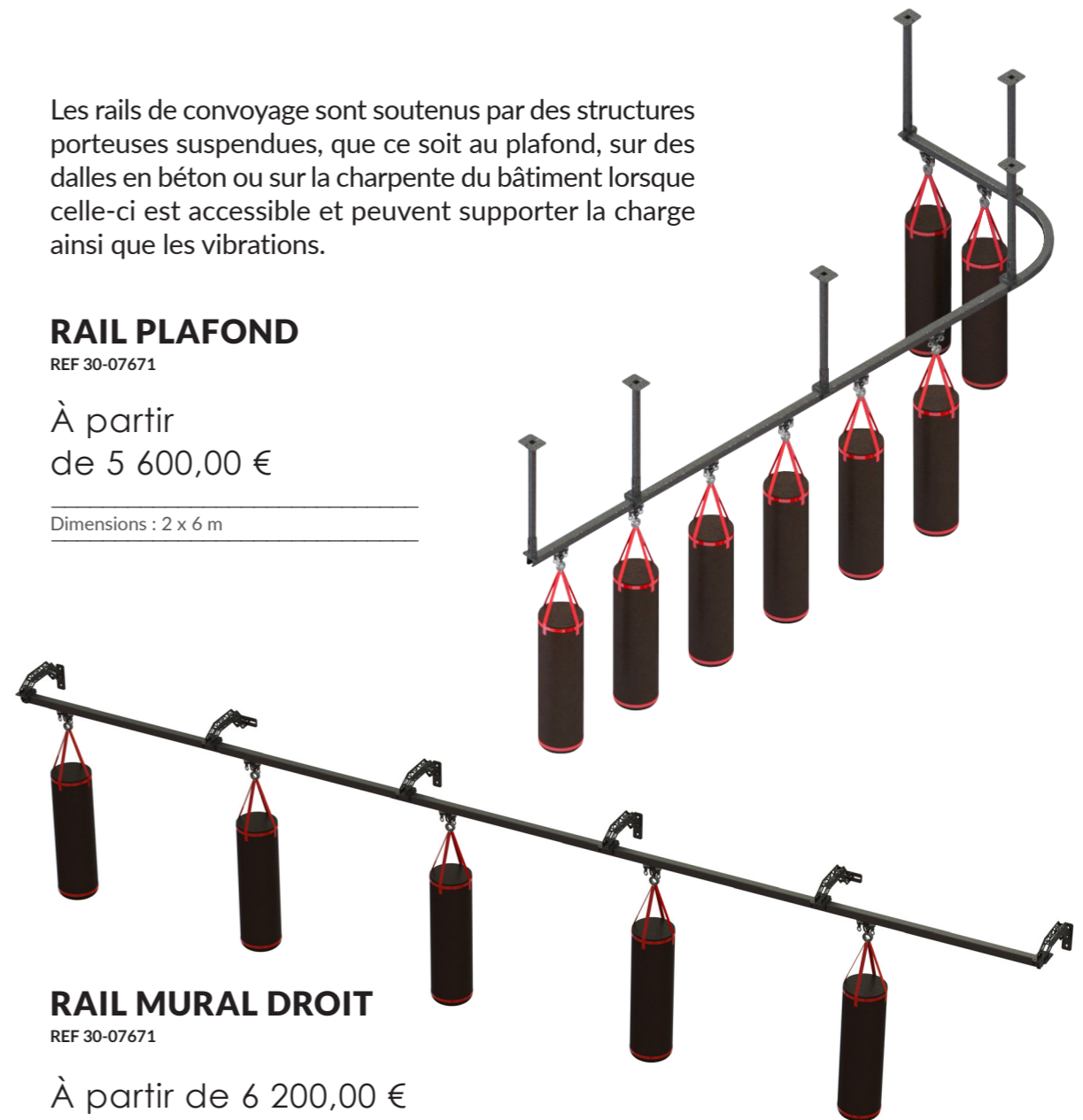

RAIL MURAL DROIT

REF 30-07671

À partir de 6 200,00 €

Dimensions : 9 m



RAIL MURAL

REF 30-07671

À partir de 6 950,00 €

Dimensions : 2 x 6 m



WATERBAG

Le waterbag permet d'améliorer la force, l'endurance et de renforcer les muscles. Il absorbe très bien les coups de poing.

RÉF	Ø (CM)	€ HT
3075	35	88,40
3076	46	114,40
3077	55	145,60

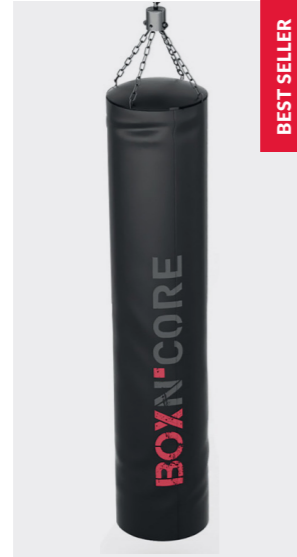

BEST SELLER

SAC DE FRAPPE BNC

Ce sac de 38 cm de diamètre est livré plein et avec un kit de fixation par chaîne tournant (H 50 cm).

RÉF	POIDS (KG)	L (CM)	€ HT
3144	20 - 25	120	162,50
3143	30 - 35	150	179,17
3141	30 - 40	180	215,83



SAC DE FRAPPE

Sac enveloppement PU STRONG, intérieur coton contrecollé, fermeture par œillets et laçage. Livré plein.

RÉF	L (CM)	€ HT
2596	120	166,65
3557	150	216,00
2595	180	233,33



SAC DE FRAPPE CUIR

Sac en cuir idéal pour les salles et gros frappeurs. Livré plein. Usage intensif.

RÉF	L (CM)	€ HT
2651	120	380,00
2650	160	450,00



SAC UPPERCUT

REF 2779

140,87 €

Ø : 60 cm

Poids : 19 kg

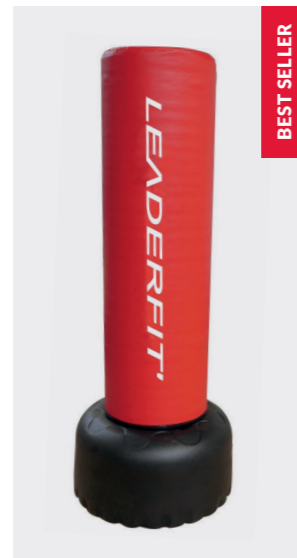

BEST SELLER

SAC DE TOUCHE

REF 1945

307,50 €

Ø socle : 68 cm

Dimensions : H 178 cm



PAO

RÉF	TAILLE	DIMENSIONS	€ HT
2439	M	L 35 x l 18 x H 9 cm	39,16
2439L	L	L 39 x l 20 x H 10 cm	41,66
2439XL	XL	L 46 x l 20 x H 10 cm	44,99



GANTS DE SAC BOX N'CORE - TU

REF 2590

16,38 €



PATTES D'OURS - TU

REF 2441

26,66 €



GANTS MMA - TU

REF 4611

27,50 €



PATTES D'OURS COURBÉES - M

REF 2778

34,58 €



NEW

GANTS DE BOXE BOX N'CORE

REF 4609 TAILLE 10 OZ (55-65 KG) | 4610 TAILLE 12 OZ

23,00 €

MUSCULATION & HALTÉROPHILIE

.03

DISQUES RONDS

BARRES

BARBELLS

HALTÈRES

RACKS

ACCESSOIRES

BANCS



BARRE DROITE DE MUSCULATION

REF 1453

180,00 €

Dimensions : Longueur 220 cm | Ø : 51 mm

Poids : 20 kg | Charge maximale : 350 kg

Utilisée pour les exercices de développé couché, les squats, le travail de la force, la prise de masse et l'endurance. Taille adaptée à tout public.



BARRE OLYMPIQUE DROITE

REF 2986

114,50 € **NE PEUT PAS ÊTRE DROPPÉE**

Dimensions : Longueur 150 cm | Ø : 51 mm

Poids : 13 kg | Charge maximale : 150 kg

Idéale pour travailler de nombreux groupes musculaires : les développés couchés ou assis, les soulevés de terre, les squats, les rowing ou les pull over sont des exercices adaptés à la pratique avec barre. Cette barre de 13kg permet de solliciter tous les muscles lors des mouvements de force. Ultra solide, elle peut supporter un poids maximal de 150kg. Elle dispose de 4 roulements à billes pour offrir une fluidité exceptionnelle.



BARRE CURL EZ

REF 1452

87,00 €

Dimensions : Longueur 120 cm | Ø : 51 mm

Poids : 10 kg | Charge maximale : 150 kg

Spécialement conçue pour les entraînements de musculation intensifs, la barre curl EZ est utilisée pour les mouvements de flexion et d'extension des coudes. Grâce à une prise en main large et une aisance au niveau des poignées, elle garantit confort et sécurité.



BARRES D'HALTÈRES

REF 2399

68,58 € **VENDU PAR PAIRE**

Utilisez ces mini barres comme des barres olympiques standard en y ajoutant des disques. La taille de ces barres permet une plus grande intensité d'entraînement grâce à une meilleure répartition du poids.

Charge maximale : 80 kg

Empatement pour les disques : 17 cm

Poignée : 13 cm

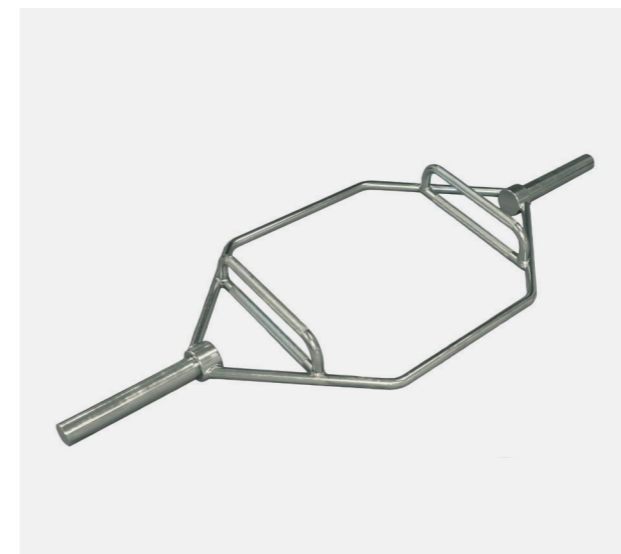

HEXABAR

REF 2362

142,00 €

Dimensions : L 168 x l 62 x H15

Ø bague : 51 mm

Charge maximale : 220 kg



BARRES LYRE TRICEPS

REF 1458

82,00 €

Dimensions : L 87 cm

Ø bague : 51 mm

Charge maximale : 125 kg



DISQUE ROND

Ces disques sont recouverts de caoutchouc afin d'amortir les chocs et réduire les nuisances sonores. Les 3 poignées permettent une meilleure prise en main lors des exercices et des changements de disques sur la barre. Ces disques sont personnalisables, avec votre logo ! Rapprochez-vous d'un conseiller pour plus d'informations.

RÉF	POIDS (KG)	€ HT
4580	1,25	4,38
4581	2,5	8,75
4582	5	17,50
4583	10	35,00
4584	15	52,00
4585	20	70,00
4586	25	85,00



RACK MURAL 6 BARRES

REF 3555

49,14 €

Dimensions : L 111 x l 88 x H 111 cm

Poids : 7 kg

Capacité maximale : 6 barres



RACK VERTICAL 9 BARRES

REF 4124

150,00 €

Les supports conviennent à toutes les barres dotées de sleeves de 51 mm. Deux trous pour une fixation au sol.

Dimensions : L 41 x l 41 cm

Capacité maximale : 9 barres



RACK DISQUES OLYMPIQUES

REF 4800

275,00 €

Dim. : L 60,5 x l 58 x H 100 cm | Ø bague : 51 mm



RACK 8 BARRES

REF 4801

249,00 €

Dim. : L 82 x l 75 x H 135 cm



RACK 10 BARRES

REF 4802

325,00 €

Dim. : L 94 x l 88 x H 112 cm



HALTÈRE ROND

VENDU À L'UNITÉ

RÉF	POIDS (KG)	€ HT
4170	2,5	10,75
4171	5	21,50
4172	7,5	32,25
4173	10	43,00
4174	12,5	53,77
4175	15	64,53
4176	17,5	75,28
4177	20	86,00
4178	22,5	96,79
4179	25	107,50
4180	27,5	118,30
4181	30	129,00
4182	32,5	139,81
4183	35	150,50
4184	37,5	161,31
4185	40	172,00
4186	45	193,50
4187	50	215,00

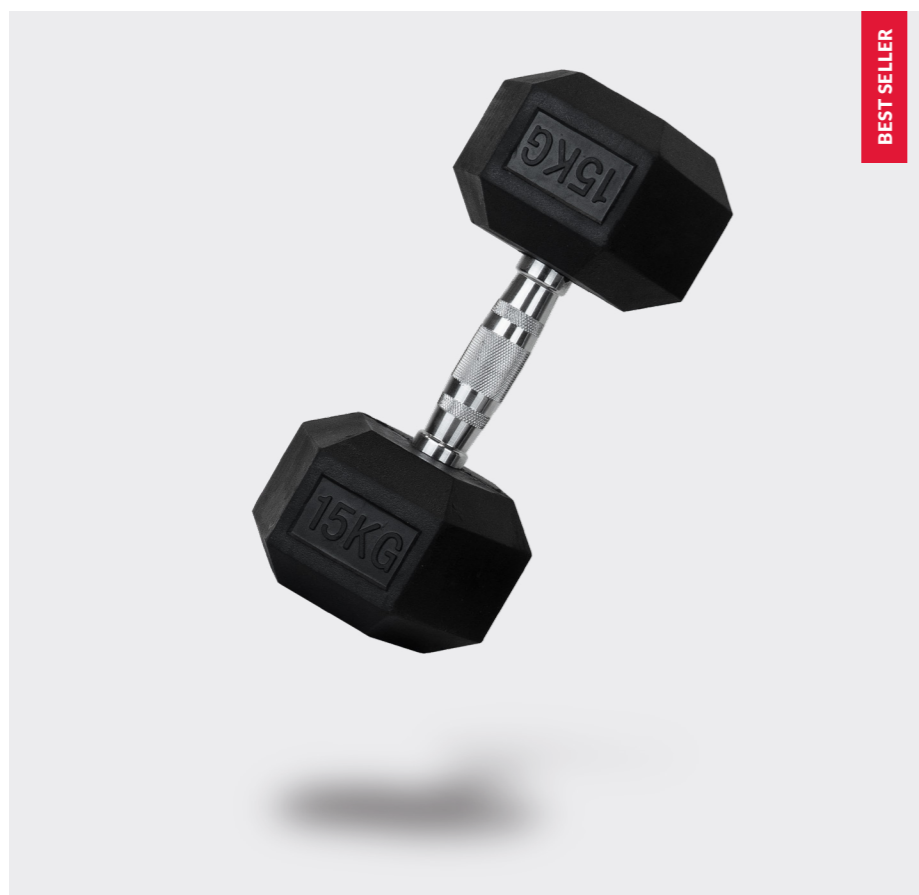

HALTÈRE HEXA

VENDU À L'UNITÉ

RÉF	POIDS (KG)	€ HT
2057	1	3,08
2058	2	6,16
2059	4	12,32
2062	6	18,48
2064	8	24,64
2066	10	30,80
1589	12,5	38,50
1590	15	46,20
1591	17,5	53,90
1592	20	61,60
1593	22,5	69,30
1594	25	77,00
1595	27,5	84,70
1596	30	92,40
1597	32,5	100,10
1598	35	107,80
2484	37,5	115,50
2068	40	123,20
2485	42,5	130,90
2071	45	138,60
2486	47,5	146,30
2074	50	154,00



RACK HALTÈRES RONDS

REF 3045

480,00 € **VENDU VIDE**

Dim. : L 182 x l 60 x H 118 cm

Capacité : 12 paires d'haltères



TOUR RACK HALTÈRES - 10 PAIRES

REF 2449

187,00 € **VENDU VIDE**

Dimensions : L 52 x l 52 x H 121 cm

PACK

12 PAIRES D'HALTÈRES DE 4 À 30 KG + RACK

REF 4188

3000,00 €



RACK HALTÈRES HEXA

REF 4363

450,00 € **VENDU VIDE**

Dimensions : L 182 x l 60 x H 118 cm

PACK

RACK + 10 PAIRES D'HALTÈRES DE 4 À 30 KG

REF 2488

2250,00 €



HIP THRUSTER

REF 3055

220,00 €

Accessoire performant pour développer et muscler la puissance de la chaîne postérieure (grands fessiers et ischio-jambiers). Il est accessible, très simple, d'une grande efficacité et sans risque.

Hip Thruster LF' peut être utilisé en combinaison des bandes de résistance, poids libres, barre de musculation ou une combinaison.

Dimensions : L 140 x l 74 x H 40 cm



PUSH UP BARS

REF 4120

10,81 €

Destinées à protéger les mains et les poignets lors d'exercices au sol tels que les pompes ou le gainage. Poignées d'appui en mousse, stabilité optimale.

Dim. : L 40 cm

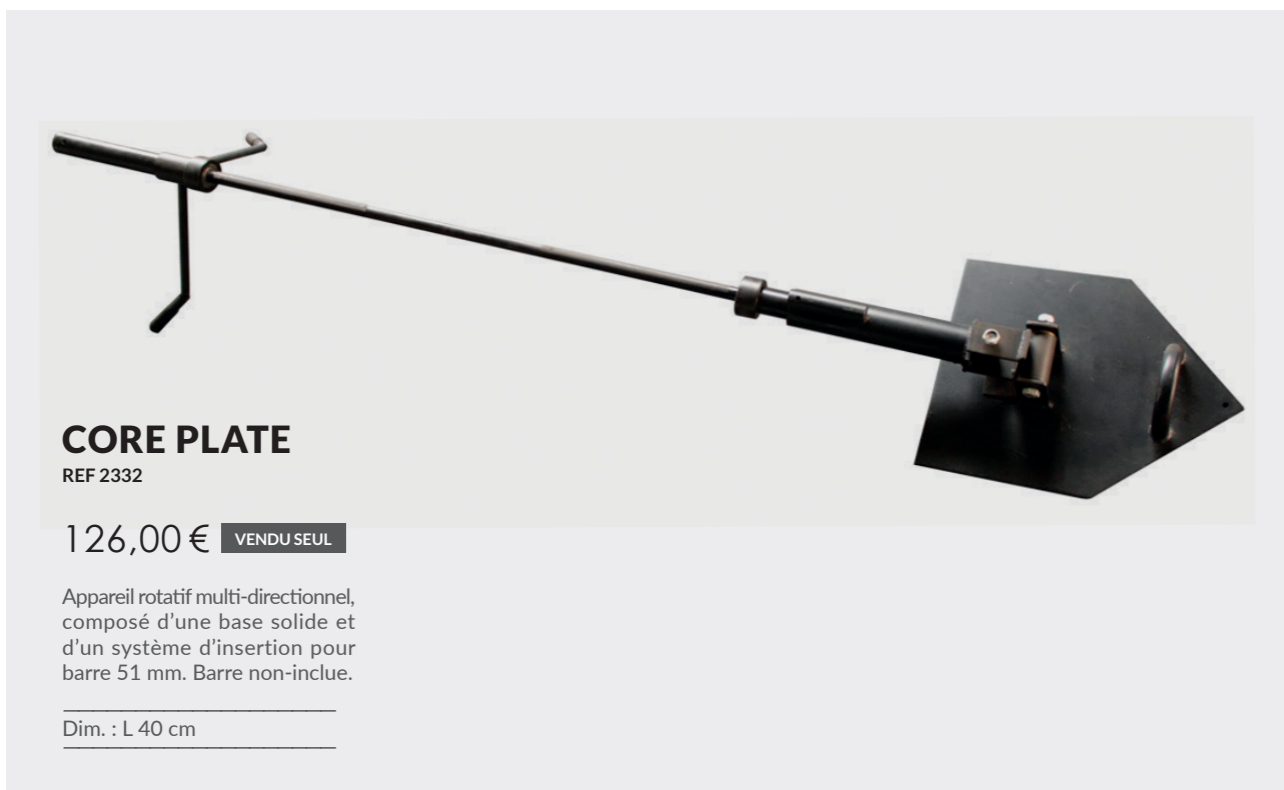

CORE PLATE

REF 2332

126,00 € **VENDU SEUL**

Appareil rotatif multi-directionnel, composé d'une base solide et d'un système d'insertion pour barre 51 mm. Barre non-inclue.

Dim. : L 40 cm



CEINTURE DE MAINTIEN

REF 1484

27,25 €



CEINTURE À CHARGE

REF 2360

20,90 € **CHAÎNE INCLUE**



MANCHON MOUSSE

REF 2358

13,70 € **VENDU À L'UNITÉ**



GRIP POUR BARRE

REF 1966

11,47 € **VENDU PAR PAIRE**



NEW

SET 8 POIGNEES + PRESENTOIR

REF 8558

2600,00 €

Ce set est composé de poignées de tirage ergonomiques de différentes longueurs et formes conçues pour modifier la transmission incorrecte de la force, prévenir les dommages musculaires dus à une transmission incorrecte de la force, vous aider à atteindre vos objectifs d'haltérophilie, rendre vos bras moins sollicités et donner plus de force à votre dos.

Dimensions : L 58 x l 92 x H 170 cm

NEW

PACK

5 POIGNÉES DE TIRAGE

REF 81085

537,00 €

Lot de 5 poignées de tirage de différentes largeurs pour varier vos exercices. Ces poignées ergonomiques recouvertes de mousse sont particulièrement adaptées aux exercices de tirage haut et bas. Elles offrent plus de stabilité aux poignets et facilitent ainsi le maintien des coudes dans le bon angle de contraction afin d'obtenir une contraction musculaire optimale. Elles sont parfaites pour augmenter la force de préhension.



CORDE DE TIRAGE
REF 1491

12,54 €



POIGNÉE DE TIRAGE
REF 1686

15,50 €



TRIANGLE DE TIRAGE
REF 1517

20,71 €

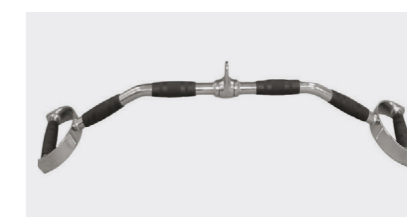

BARRE ROWING
REF 1459

42,50 €



DOUBLE POIGNÉE ROWING DORSAL
REF 1521

34,88 €



SANGLE TIRAGE CHEVILLE
REF 1952 BNC

10,42 € **VENDU À L'UNITÉ**



TRIANGLE DE TIRAGE POIGNÉES
REF 1518

16,35 €



BARRE ROWING BICEPS/TRICEPS
REF 1457

21,80 €

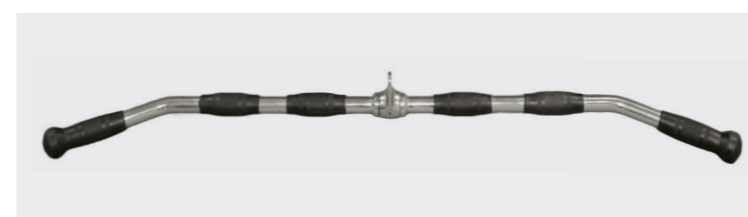

BARRE DROITE TIRAGE DORSAL
REF 1456

38,15 €



DOUBLE POIGNÉE BICEPS/TRICEPS
REF 1520

27,80 €

RACK POUR ACCESSOIRES DE MUSCULATION

REF 1718B

140,00 € **VENDU SEUL**

Dim. : L 46 x l 46 x H 121 cm



PACK

RACK DE MUSCULATION + 10 ACCESSOIRES

REF 2015

350,00 €

NEW

POWER TOWER LF'

REF 4766

935,00 €

La Power Tower est une machine de musculation complète, permettant de travailler efficacement les muscles du haut du corps grâce à divers exercices tels que les tractions, les dips et les relevés de jambes. Idéale pour développer force et stabilité.

Dim. : L 156 x l 80 x H 230 cm

Poids : 108 kg



CHANDELLES À SQUAT

REF 4004

291,67 €

Idéales pour les squats ou le développé couché, en complément d'un banc simple. Réglable en longueur de 65 à 105 cm.

Vendues avec les J-hooks et spotter arms.

Dimensions : L 65 à 105 x l 75 x H 180 cm

Charge maximale : 300 kg



BEST SELLER

ADJUSTABLE BENCH

REF 4807

565,00 €

Le banc de musculation ajustable est un banc multipositions professionnel, qui permet de réaliser un entraînement globale et efficace. Ce banc ajustable en acier robuste est destiné à un usage intensif.

Dimensions : L 135 x l 51 x H 49 cm

NEW



GLUTE BUILDER PRO

REF 4813

999,00 €

Cette machine à charge libre, appelée aussi «Hip Thruster», permet de travailler efficacement les fessiers. Le réglage de la charge se fait avec des disques olympiques, mais peut aussi se faire avec des élastiques de résistance utilisés en complément des disques ou seuls afin de travailler de manière progressive et contrôlée.

Dim. : L 167 x l 152 x H 79 cm

Charge maximale : 200 kg

Poids : 89 kg

Compatibilité : bague 51 mm

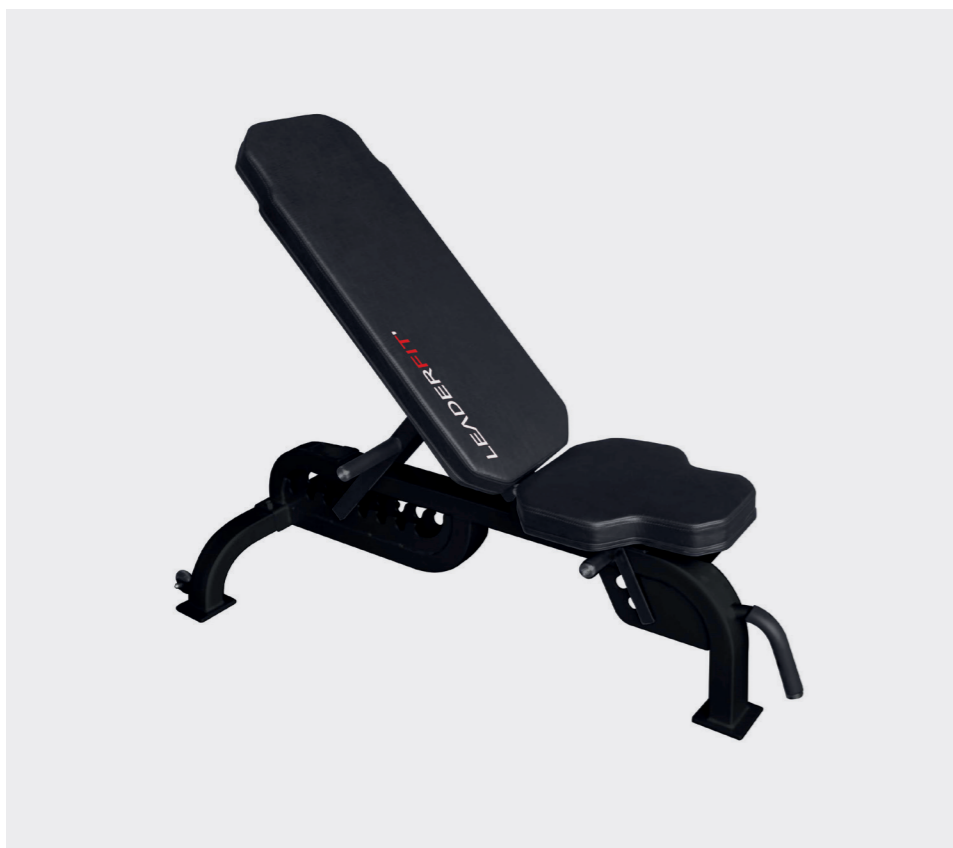

COMMERCIAL BENCH

REF 2230

275,00 €

Ce banc de musculation vertical, robuste et durable, offre une surface plate et stable pour effectuer une variété d'exercices de musculation tels que le développé couché, les exercices aux haltères, et bien plus encore.

Dim. : L 148 x l 68 x H 127 cm

Charge maximale : 250 kg



SCOTT CURL BENCH

REF 4805

500,00 €

Ce banc est spécialement conçu pour l'exercice de "curl Scott". Grâce à sa forme ergonomique et ses repose-bras inclinés, le Scott curl bench permet d'isoler les biceps tout en évitant les mouvements excessifs du dos.

Dim. : L 96.5 x l 82.5 x H 92 cm

Poids : 62 kg



OLYMPIC FLAT BENCH

REF 4803

790,00 €

Ce banc est conçu pour accueillir des barres olympiques standard, ce qui permet d'ajouter des charges supplémentaires pour un entraînement plus intense. Grâce à sa conception robuste, le Olympic flat bench assure une stabilité optimale pendant les séances d'entraînement.

Dim. : L 161.5 x l 194 x H 133 cm

Poids : 109 kg



BEST SELLER

SISSY SQUAT BENCH PRO

REF 4812

267,54 €

Le Sissy squat bench est un banc spécialement conçu pour l'exercice de "Sissy squat". Cet équipement de musculation permet de solliciter intensément les quadriceps et les fessiers en isolant les genoux et en fléchissant fortement les jambes vers l'arrière.

Grâce à une inclinaison et des repose-pieds adaptés, le Sissy squat bench offre un mouvement contrôlé et sécurisé pour développer la force et la définition musculaire des jambes. Il permettra de garder les tibias à la verticale pendant vos squats et peut être utilisé avec des poids supplémentaires pour intensifier les exercices.

Dimensions : L 87.5 x l 71.5 x H 49.5 cm



FLAT BENCH

REF 4808

312,50 €

Le flat bench ou banc plat offre une surface plane et solide permettant de réaliser efficacement des exercices de développé couché et autres mouvements nécessitant une position allongée. Cet équipement essentiel aide à renforcer et à sculpter les muscles du haut du corps, tels que les pectoraux, les épaules et les triceps. C'est un outil polyvalent et incontournable dans une salle de musculation.

Dimensions : L 152 x l 87 x H 40 cm

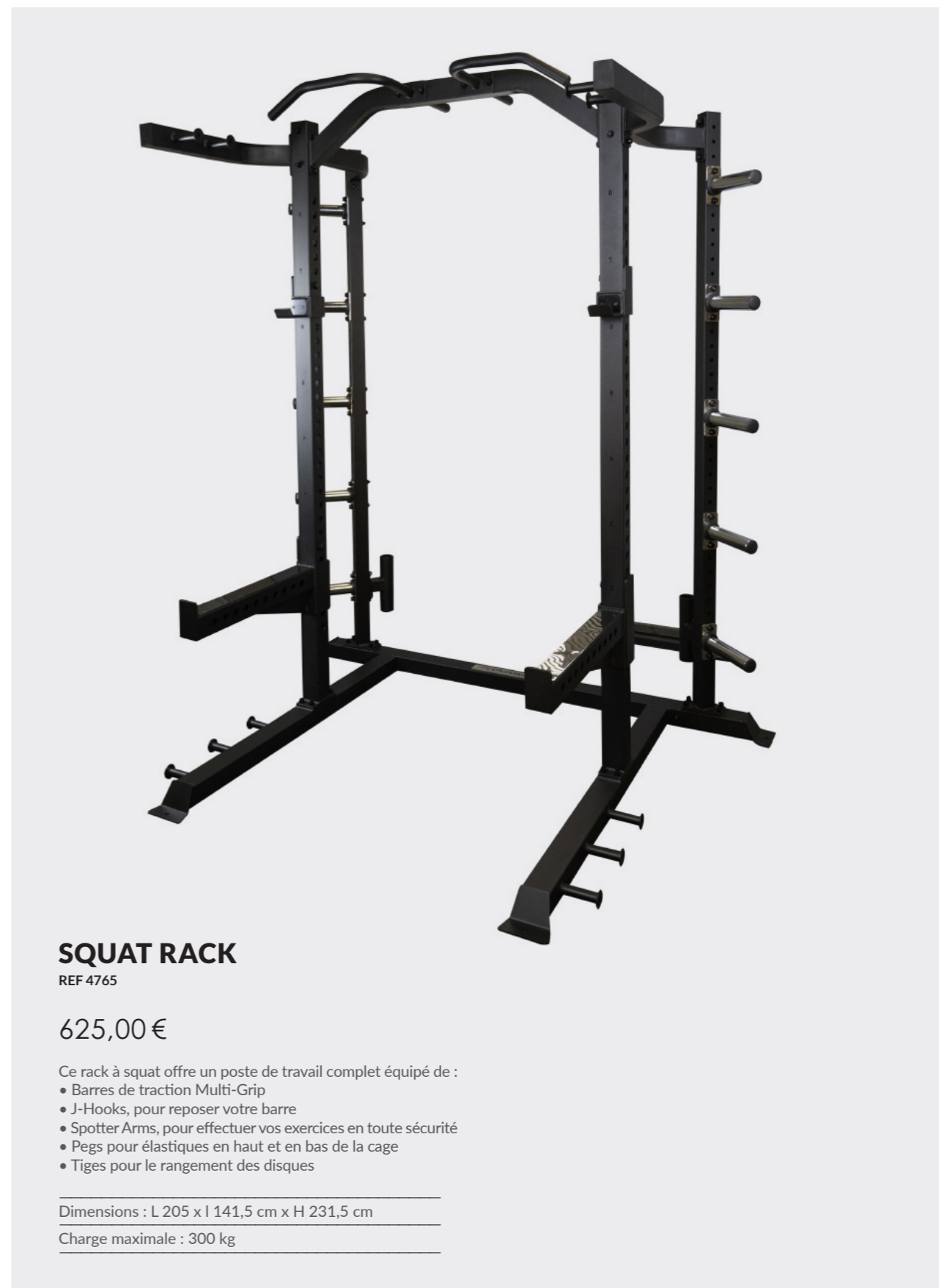

SQUAT RACK

REF 4765

625,00 €

Ce rack à squat offre un poste de travail complet équipé de :

- Barres de traction Multi-Grip
- J-Hooks, pour reposer votre barre
- Spotter Arms, pour effectuer vos exercices en toute sécurité
- Pegs pour élastiques en haut et en bas de la cage
- Tiges pour le rangement des disques

Dimensions : L 205 x l 141,5 cm x H 231,5 cm

Charge maximale : 300 kg

EVOST II

EVOST II



PRONE LEG CURL

REF LFDA3001

2468,00 €

Poids : standard 205kg | Colonne de poids : standard 94kg

Dimensions : 180 x 97 x 150 cm



LEG PRESS

REF LFDA3003

3590,00 €

Poids : 255kg | Colonne de poids : 145kg

Dimensions : 185 x 105 x 150 cm



SHOULDER PRESS

REF LFDA3006

2468,00 €

Poids : standard 231kg | Colonne de poids : standard 109kg

Dimensions : 190 x 135 x 150 cm



REAR DELT/PEC FLY

REF LFDA3007

2468,00 €

Poids : 261kg | Colonne de poids : 54.5kg

Dimensions : 124 x 99 x 211 cm



VERTICAL PRESS

REF LFDA3008

2468,00 €

Poids : standard 214kg / extra 240kg

Colonne de poids : standard 109kg / extra 135kg

Dimensions : 140 x 135 x 150 cm



DIP/CHIN ASSIST

REF LFDA3009

2468,00 €

Poids : Standard 256kg / Extra 262kg

Colonne de poids : Standard 109kg / Extra 135kg

Dimensions : 215 x 137 x 236 cm



ABDUCTOR

REF LFDA3021

2468,00 €

Poids : Standard 214kg / Extra 255kg

Colonne de poids : Standard 64kg / Extra 105kg

Dimensions : 105 x 120 x 150cm



CAMBER CURL

REF LFDA3030

2468,00 €

Poids : Standard 162kg / Extra 203kg

Colonne de poids : Standard 64kg / Extra 105kg

Dimensions : 120 x 91 x 150 cm



ADDUCTOR

REF LFDA3022

2468,00 €

Poids : Standard 214kg / Extra 255kg

Colonne de poids : Standard 64kg / Extra 105kg

Dimensions : 105 x 120 x 150cm



LOW ROW

REF LFDA3034

2468,00 €

Poids : Standard 194kg / Extra 235kg

Colonne de poids : Standard 94kg / Extra 105kg

Dimensions : 150 x 130 x 150cm



PULL DOWN

REF LFDA3035B

2468,00 €

Poids : Standard 248kg / Extra 259kg

Colonne de poids : Standard 94kg / Extra 105kg

Dimensions : 185 x 109 x 234 cm



**DUAL ABDOMINAL ISOLATOR
& BACK EXTENSION**

REF LFDA3088

3146,00 €

Poids : 230kg

Colonne de poids : 110kg

Dimensions : 97,5 x 130,5 x 160 cm



DUAL LEG EXTENTION & LEG CURL

REF LFDA3086

3146,00 €

Poids : 235kg | Colonne de poids : 110kg

Dimensions : 160 x 110 x 160 cm



DUAL CAMBER CURL & TRICEPS

REF LFDA3087

3146,00 €

Poids : 230kg | Colonne de poids : 110kg

Dimensions : 120 x 120 x 160 cm



CHEST & SHOULDER PRESS

REF LFDA3084

3146,00 €

Poids : 237kg | Colonne de poids : 110kg

Dimensions : 160 x 130 x 160 cm



DUAL ADDUCTOR & ABDUCTOR

REF LFDA3089

3146,00 €

Poids : 180kg

Dimensions : 160 x 85,5 x 160 cm

PRESTIGE & PRESTIGE & FUSION PRO FUSION PRO



FUSION PRO BUTTERFLY

REF LFDE7004

3480,00 €

Poids : 255kg

Colonne de poids : 110kg



FUSION PRO PRONE LEG CURL

REF LFDE7001

3480,00 €

Poids : 255kg | Colonne de poids : 110kg

Dimensions : 161 x 109,5 x 153 cm



PRESTIGE PRO PRONE LEG CURL

REF LFDE7001A

3928,00 €

Poids : 255kg | Colonne de poids : 110kg

Dimensions : 161 x 109,5 x 153 cm



FUSION PRO LEG EXTENSION

REF LFDE7002

3480,00 €

Poids : 250kg | Colonne de poids : 110kg

Dimensions : 142,5 x 116,5 x 152,8 cm



PRESTIGE PRO LEG EXTENSION

REF LFDE7002A

3928,00 €

Poids : 250kg | Colonne de poids : 110kg

Dimensions : 142,5 x 116,5 x 152,8 cm



FUSION PRO LEG PRESS TOTAL

REF LFDE7003

4391,00 €

Poids : 242kg | Colonne de poids : 115kg

Dimensions : 128 x 143 x 207,5 cm



PRESTIGE PRO LEG PRESS TOTAL

REF LFDE7003A

5070,00 €

Poids : 242kg | Colonne de poids : 140kg

Dimensions : 128 x 143 x 207,5cm



FUSION PRO SHOULDER PRESS

REF LFDE7006

3480,00 €

Poids : 260kg | Colonne de poids : 110kg

Dimensions : 155 x 155 x 153 cm



PRESTIGE PRO SHOULDER PRESS

REF LFDE7006A

3928,00 €

Poids : 260kg | Colonne de poids : 110kg

Dimensions : 155 x 155 x 153 cm



LATERAL RAISE

REF LFDE7005

3480,00 €

Poids : 250kg | Colonne de poids : 110g

Dimensions : 130 x 97 x 152,8 cm



**FUSION PRO DUAL REAR DELT
PEC FLY**

REF LFDE7007

3810,00 €

Poids : 242kg | Colonne de poids : 95kg

Dimensions : 128 x 143 x 207,5 cm



**PRESTIGE PRO DUAL REAR DELT
PEC FLY**

REF LFDE7007A

4268,00 €

Poids : 242kg | Colonne de poids : 95kg

Dimensions : 128 x 143 x 207,5 cm



FUSION PRO LAT PULL

REF LFDE7012

3480,00 €

Poids : 242kg | Colonne de poids : 115kg



FUSION PRO CHEST PRESS

REF LFDE7008

3480,00 €

Poids : 265kg | Colonne de poids : 110kg

Dimensions : 143,5 x 112,5 x 152,8 cm

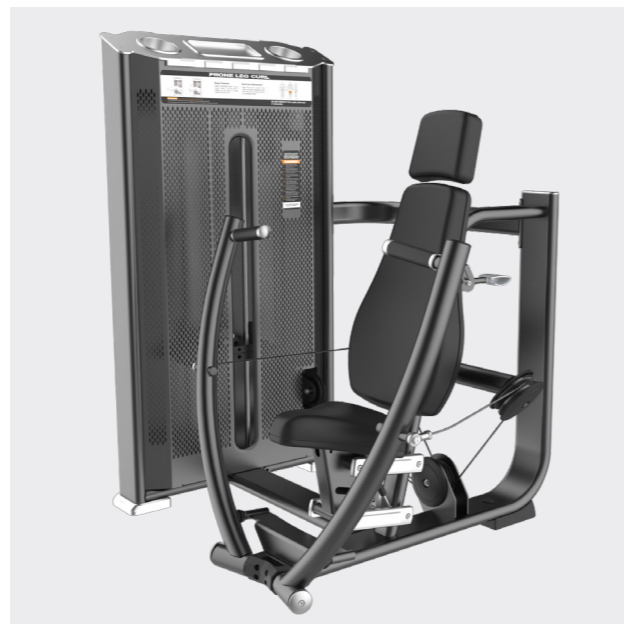

PRESTIGE PRO CHEST PRESS

REF LFDE7008A

3928,00 €

Poids : 265kg | Colonne de poids : 110kg

Dimensions : 143,5 x 112,5 x 152,8 cm



FUSION PRO SEATED LEG CURL

REF LFDE7023

3480,00 €

Poids : 270kg | Colonne de poids : 110kg

Dimensions : 166,5 x 114,5 x 153 cm



PRESTIGE PRO SEATED LEG CURL

REF LFDE7023A

3928,00 €

Poids : 270kg | Colonne de poids : 110kg

Dimensions : 166,5 x 114,5 x 153 cm



FUSION PRO CAMBER CURL
REF LFDE7030

3480,00 €

Poids : 200kg | Colonne de poids : 80kg
Dimensions : 150 x 93 x 153 cm



PRESTIGE PRO CAMBER CURL
REF LFDE7030A

3928,00 €

Poids : 200kg | Colonne de poids : 80kg
Dimensions : 150 x 93 x 153 cm



FUSION PRO PULLDOWN TOTAL
REF LFDE7035

3480,00 €

Poids : 270kg | Colonne de poids : 110kg
Dimensions : 152 x 144,5 x 179,5 cm



FUSION PRO LOW ROW
REF LFDE7034

3480,00 €

Poids : 255kg | Colonne de poids : 110kg
Dimensions : 150,5 x 100,5 x 153,8 cm



PRESTIGE PRO LOW ROW
REF LFDE7034A

3928,00 €

Poids : 255kg | Colonne de poids : 110kg
Dimensions : 150,5 x 100,5 x 153,8 cm

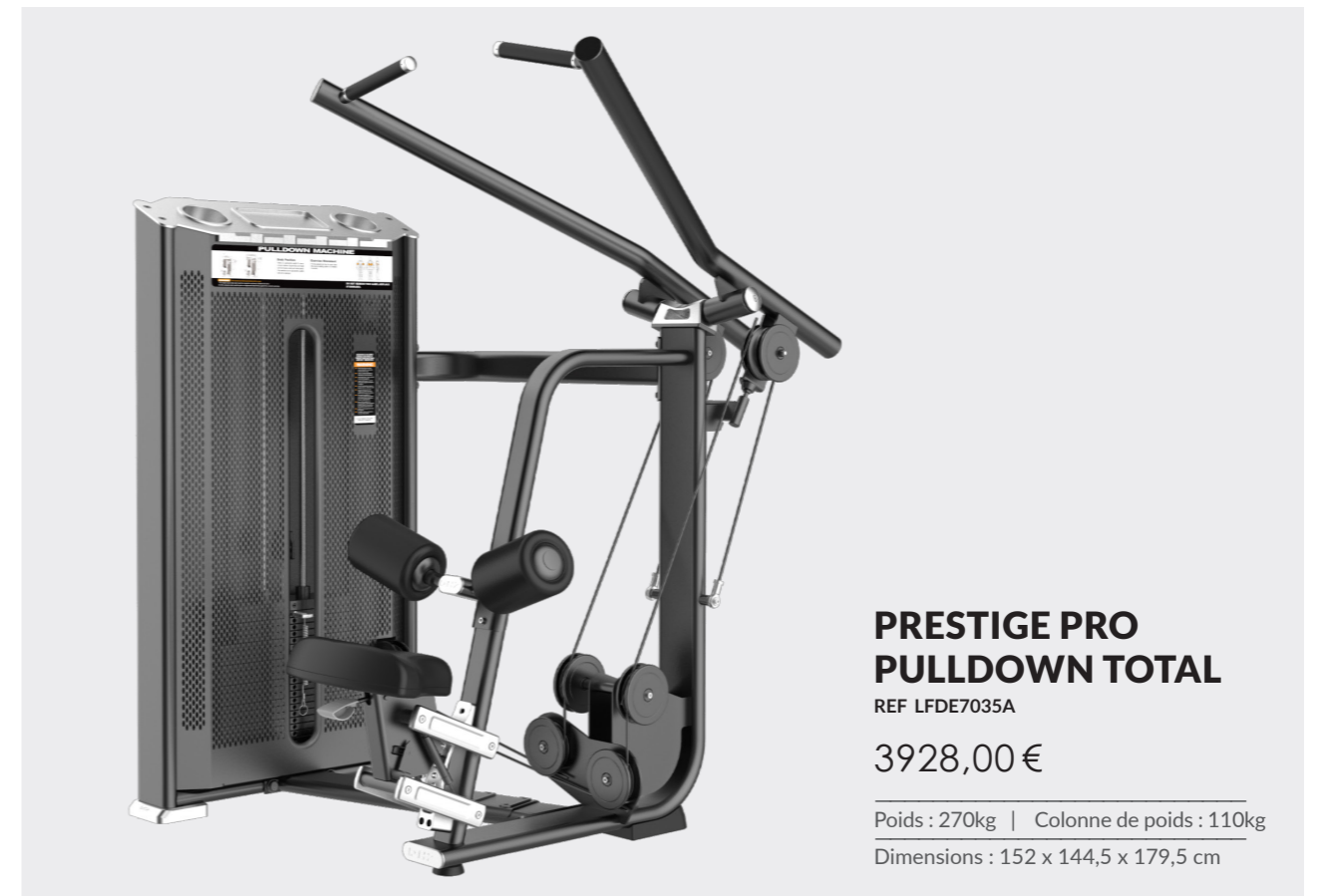

PRESTIGE PRO PULLDOWN TOTAL
REF LFDE7035A

3928,00 €

Poids : 270kg | Colonne de poids : 110kg
Dimensions : 152 x 144,5 x 179,5 cm

PLATE

PLATE LOADED

LOADED

PLATE LOADED CHEST FRAME PEARLBLACK

REF LFDY905

2468,00 €

Poids : 164 kg | Densité du tube : 3mm

Dimensions : 150 x 120 x 171,5 cm

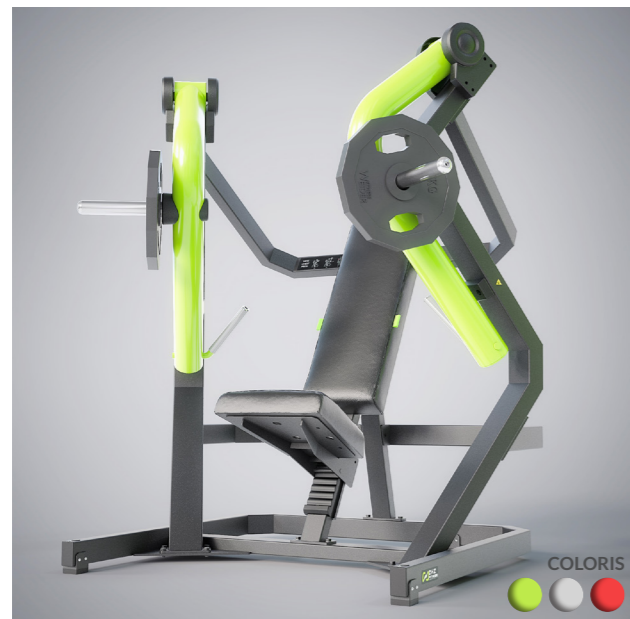

PLATE LOADED WIDE CHEST PRESS

REF LFDY910

2468,00 €

Dim. : 145 x 118,2 x 171,5 cm | Poids : 170 kg | Densité du tube: 3mm

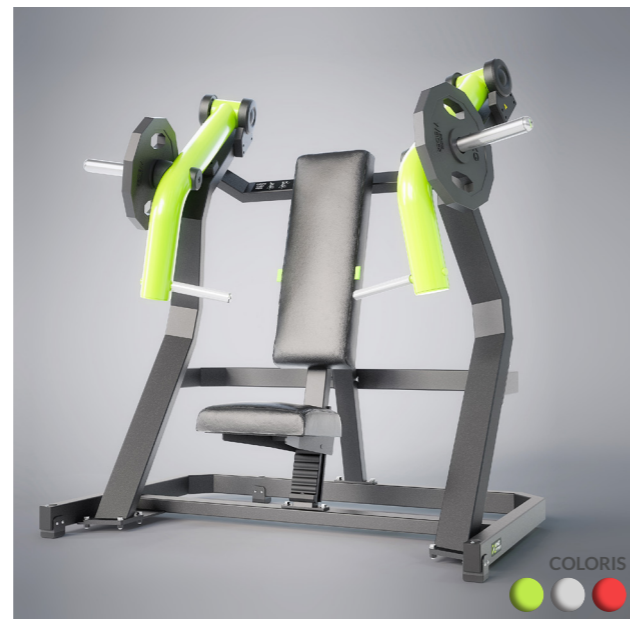

PLATE LOADED INCLINE CHEST PRESS

REF LFDY915

2468,00 €

Dim. : 154 x 103 x 168,5 cm | Poids : 160kg | Densité du tube: 3mm



PLATE LOADED PULL DOWN

REF LFDY920

2468,00 €

Poids : 150 kg | Densité du tube: 3mm

Dimensions : 111 x 174 x 199 cm



PLATE LOADED LOW ROW

REF LFDY925

2468,00 €

Poids : 125 kg | Densité du tube: 3mm

Dimensions : 132 x 125 x 163 cm



PLATE LOADED ROW

REF LFDY930

2468,00 €

Poids : 135 kg | Densité du tube: 3mm

Dimensions : 132 x 125 x 163 cm



PLATE LOADED SHOULDER PRESS

REF LFDY935

2468,00 €

Poids : 135 kg | Densité du tube: 3mm

Dimensions : 129 x 138 x 130 cm



PLATE LOADED REAR KICK
REF LFDY940

2468,00 €

Poids : 140 kg | Densité du tube: 3mm
Dimensions : 111,5 x 133 x 165 cm



PLATE LOADED CALF
REF LFDY945

3145,00 €

Poids : 150 kg | Densité du tube: 3mm
Dimensions : 112 x 171 x 117 cm



PLATE LOADED LEG EXTENSION
REF LFDY960

2468,00 €

Poids : 125 kg | Densité du tube: 3mm
Dimensions : 125 x 125 x 117 cm



PLATE LOADED SEATER DIP
LFDY965

2468,00 €

Poids : 155 kg | Densité du tube: 3mm
Dimensions : 159 x 138,5 x 97 cm



PLATE LOADED LEG PRESS
REF LFDY950

3146,00 €

Poids : 215 kg | Densité du tube: 3mm
Dimensions : 178 x 206 x 152,5 cm



PLATE LOADED LEG CURL
REF LFDY955

2468,00 €

Poids : 125 kg | Densité du tube: 3mm
Dimensions : 123 x 104 x 130 cm



PLATE LOADED BICEPS CURL
REF LFDY970

2468,00 €

Poids : 155 kg | Densité du tube: 3mm
Dimensions : 105,5 x 39 x 100 cm

CARDIO

CARDIO



RECUMBENT BIKE

REF LFDX5100

3601,00 €

Poids : 113kg

Dimensions : 140 x 61 x 175cm



UPRIGHT BIKE

REF LFDX5200

3260,00 €

Poids : 100kg

Dimensions : 153 x 61 x 120 cm



SMART CARDIO UPRIGHT BIKE

REF LFDX5200PL

4320,00 €

Poids : 100kg

Dimensions : 153 x 61 x 120 cm



TREADMILL WITH LED PANEL

REF LFDX8600

5037,00 €

Poids : 230kg

Dimensions : 216 x 95 x 142 cm



SMART CARDIO RECUMBENT BIKE

REF LFDX5100PL

4320,00 €

Poids : 113kg

Dimensions : 140 x 61 x 175cm

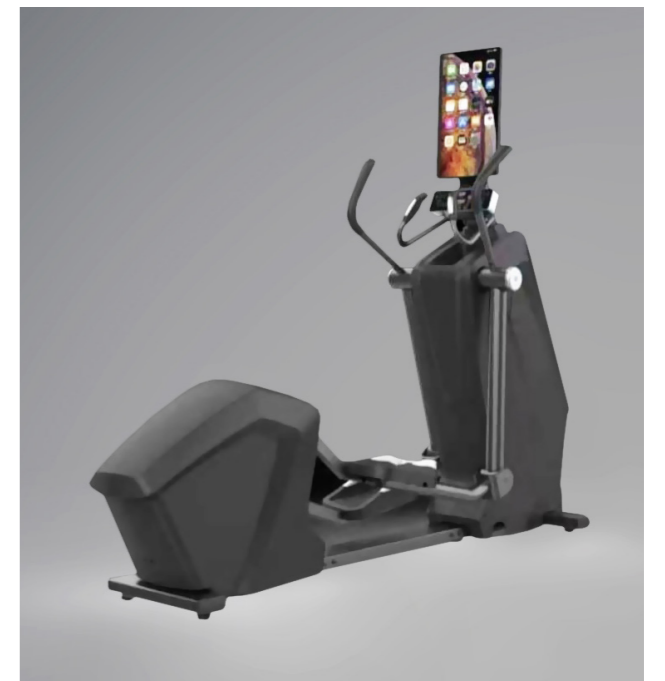

ELLIPTICAL FIXED SLOPE

REF LFDX9201

4732,00 €

Poids : 150kg

Dimensions : 228 x 80 x 189 cm

CROSSTRAINING

CROSSTRAINING



LEVER ARM DUAL RACK

REF LFDE6215

12900,00 €

Poids : 1815 kg | Dim. : L 515 x l 247 x H 250 cm

Libérez votre potentiel d'entraînement avec les supports combinés personnalisables DHZ. Ajoutez-en autant que vous le souhaitez pour un espace de stockage suffisant et des options d'entraînement illimitées, que ce soit pour une remise en forme personnelle ou en groupe.

COLORIS
● ● ●



LEVER ARM TRIPLE RACK

REF LFDE6213

25900,00 €

Poids : 1815 kg | Dim. : L 515 x l 247 x H 250 cm

COLORIS
● ● ●



FUNCTIONAL SMITH MACHINE

REF LFDE6247

5200,00 €

Machine tout-en-un, meilleure solution pour les petits espaces. Il est doté de barres de traction/menton, de bras d'observation, de crochets pour le repos des squats et des haltères, d'un système de câbles exceptionnel et de nombreuses autres fonctionnalités.

Dimensions : L 213 x l 156 x H 225 cm | Charge maximale : 336 kg

COLORIS
● ● ●

FITNESS & COACHING

.05

TAPIS

HALTÈRES VINYLES

ELASTIQUES

BANDES LESTÉES

KITS DE PUMP

BOSU

STEPS

PARCOURS

TRAMPOLINE



BEST SELLER

TAPIS 140 CM

REF NEW NOIR 1744B | VERT D'EAU 1744C

27,08 €

Dimensions : L 140 x l 60 x H 1,5 cm

COLORIS AU CHOIX



BEST SELLER

TAPIS 180 CM

REF 1748B NEW NOIR | 1748C VERT D'EAU

17,50 €

Dimensions : L 180 x l 60 x H 1,5 cm

COLORIS AU CHOIX



TAPIS 1 M

REF 3560

22,00 €

Dimensions : L 100 x l 50 x H 0,95 cm

BON PLAN

-15% dès 10 unités achetées

TAPIS PLIABLE



LONGUEUR 140 CM

REF 4860

17,50 €

Dimensions : 140 x 60 x 1 cm



LONGUEUR 170 CM

REF 4861

22,50 €

Dimensions : 170 x 70 x 1,3 cm



LONGUEUR 190 CM

REF 4862

27,50 €

Dimensions : 190 x 90 x 1,5 cm

BON PLAN

-15% dès 10 unités achetées

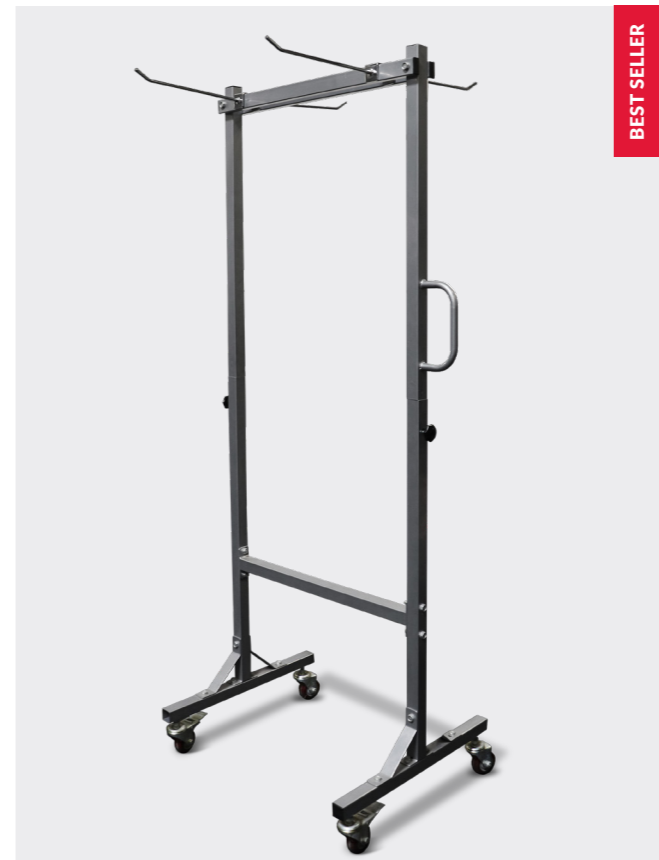

BEST SELLER

RACK TAPIS ROULANT

REF 1719

135,00 €

Rack de rangement sur roulettes.
Possibilité de ranger jusqu'à 20 tapis.

Dimensions : L 190 x l 60 x H 35 cm

PACK

RACK + 20 TAPIS 140 CM

REF TAPIS NOIR 1744B

650,00 €

COLORIS DES TAPIS



RACK TAPIS MURAL

REF 1716

30,83 €

Rangement pour tapis avec tiges réglables qui se fixe au mur.
Permet de ranger jusqu'à 10 tapis.

Dimensions : L 60 x l 5 x H 4 cm

PACK

RACK MURAL + 10 TAPIS 140 CM

REF TAPIS NOIR 1744B

285,00 €

COLORIS DES TAPIS



BEST SELLER

HALTÈRES VINYLE VENDUS PAR PAIRE



0,5 KG
REF 2993
3,10 €

BON PLAN
-15% dès 20 unités achetées



1 KG
REF 1616
6,20 €

BON PLAN
-15% dès 10 unités achetées



2 KG
REF 2994
12,40 €

BON PLAN
-15% dès 5 unités achetées



3 KG
REF 2995
18,60 €

BON PLAN
-15% dès 3 unités achetées



4 KG
REF 2996
24,80 €

BON PLAN
-15% dès 2 unités achetées



5 KG
REF 2997
31,00 €

BON PLAN
-15% dès 2 unités achetées

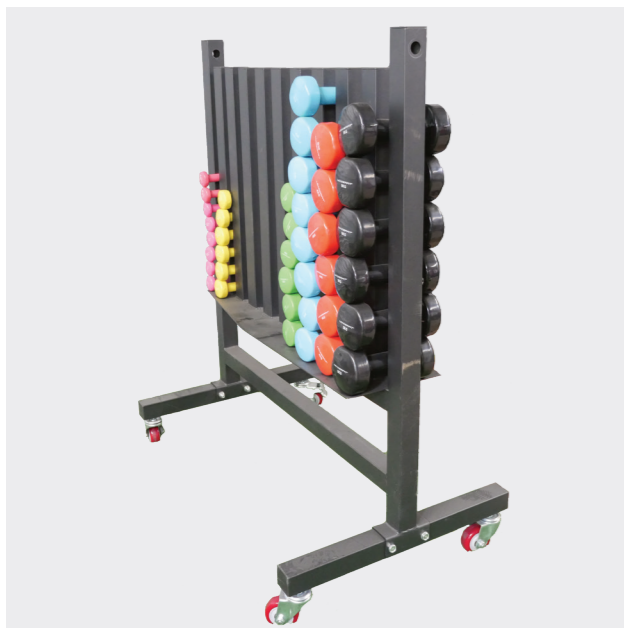

RACK HALTÈRES VENDU SANS ACCESSOIRES

REF 2239

230,00 €

Rack pouvant contenir jusqu'à 49 paires d'haltères fitness (selon le poids et les formes). Fermeture avec cadenas.

Dimensions : L 98 x l 65 x H 118 cm

PACK RACK + 40 PAIRES D'HALTÈRES

REF 2306

710,00 €

Ce pack est composé de 40 paires d'haltères de différents poids : 6 X 0,5kg, 10 x 1kg, 8 x 2kg, 7 x 3kg, 6 x 4kg, 3 x 5kg

BEST SELLER

MINI-BAND



LIGHT
REF 2323
3,40 €



MEDIUM
REF 2324
3,60 €



STRONG
REF 2325
3,80 €



EXTRA-STRONG
REF 2326
4,00 €

HIP LOOP



LIGHT
REF 2660
7,64 €

Dimensions : L 31 x l 6 cm



MEDIUM
REF 2661
8,74 €

Dimensions : L 32,5 x l 7 cm



STRONG
REF 2662
9,83 €

Dimensions : L 34 x l 8 cm

ROULEAU LATEX

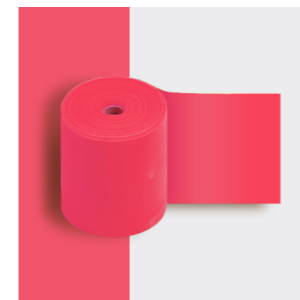

LIGHT
REF 1726
33,00 €

Dimensions : L 25 m

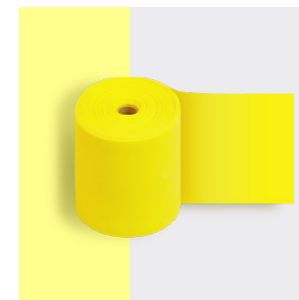

MEDIUM
REF 1727
40,70 €

Dimensions : L 25 m

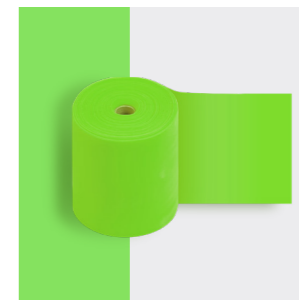

STRONG
REF 3491
48,40 €

Dimensions : L 25 m

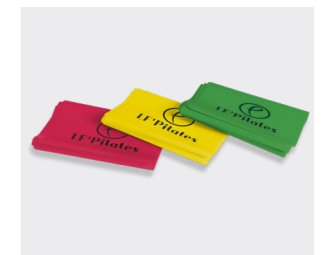

LOT 3 BANDES LATEX

REF 1548

10,37 €

Dimensions : L 120 cm

BEST SELLER

ÉLASTIQUE BAND 8 POIGNÉES

Les bandes élastiques ont une force de 10, 15 et 20 kg. Élastique en tissu, formé de 8 poignées de préhension, permet d'agir sur chacun des principaux groupes musculaires. Les poignées sont numérotées de 1 à 8 pour les mains et les pieds et permettent de faire varier la résistance.



LIGHT
REF 4121
9,16 €



MEDIUM
REF 4122
10,30 €



STRONG
REF 4123
11,45 €

NEW

ATHLÉTIQUE RUBBERBAND

L'Athlétique Rubber bands associe la résistance et le confort d'utilisation. De part sa conception (branches plus petites et plus larges que le rubber band traditionnel), il optimise le rendement musculaire grâce à une mise en tension plus rapide des différents groupes musculaires sollicités pendant la séance.

L'Athlétique Rubber Band est un nouvel outil de travail à utiliser, pour vos séances de body-sculpt, renforcement musculaire, circuit training. Convient à toutes celles et ceux qui ont des « objectifs à réaliser ».



LIGHT
REF EX0191
7,10 €



MEDIUM
REF EX0192
7,90 €



STRONG
REF EX0190
9,80 €



BEST SELLER

FITNESS TUBE LIGHT
REF 2351
6,60 €

Longueur : 120 cm



BEST SELLER

FITNESS TUBE MEDIUM
REF 2353
7,15 €

Longueur : 120 cm



BEST SELLER

FITNESS TUBE STRONG
REF 1556
7,70 €

Longueur : 120 cm

FITNESS TUBE NÉOPRÈNE - 150 CM

LIGHT

REF 4027

7,25 €



FITNESS TUBE PRO - 150 CM

LIGHT

REF 2632

9,00 €



MEDIUM

REF 4028

7,75 €



MEDIUM

REF 2633

11,00 €



STRONG

REF 4029

8,25 €



STRONG

REF 2634

13,25 €



BEST SELLER

BANDES LESTÉES POIGNETS & CHEVILLES

0,5 KG

REF 4037

8,20 €



1 KG

REF 4038

10,40 €



BON PLAN

-15% dès 10 unités achetées

1,5 KG

REF 4039

12,55 €



2 KG

REF 4040

14,75 €



BARRES LESTÉES

Simple d'utilisation, ces barres lestées sont conçues pour l'échauffement ou le renforcement musculaire. Les 2 manchons ferment le tube de façon hermétique et évitent que la barre roule ou abîme le sol. Les barres lestées existent en plusieurs poids : 2, 3, 4, 5, 6 et 7 kg. Le produit est vendu à l'unité.

Dimensions : L 123 cm x Ø 25 cm

RÉF	COLORIS	POIDS (KG)	€ HT
2300	Rose	2	13,20
2301	Jaune	3	16,50
2302	Vert	4	19,80
2303	Bleu	5	23,10
2337	Rouge	6	26,40
2338	Gris	7	29,00



DISQUES PUMP

1,25 KG
REF NOIR 3995 | ROSE 2319
4,50 €

Ø de bague : 30 mm

COLORIS AU CHOIX



5 KG
REF NOIR 3997 | 2315 VERT
18,00 €

Ø de bague : 30 mm

COLORIS AU CHOIX



2,5 KG
REF NOIR 3996 | JAUNE 2318
9,00 €

Ø de bague : 30 mm

COLORIS AU CHOIX



10 KG
REF NOIR 2320 | 2316 BLEU
36,00 €

Ø de bague : 30 mm

COLORIS AU CHOIX



BARRE PUMP - 30 MM

REF 2359

17,00 €

Longueur : 140,5 cm | Ø bague : 30 mm | Charge max : 40 kg

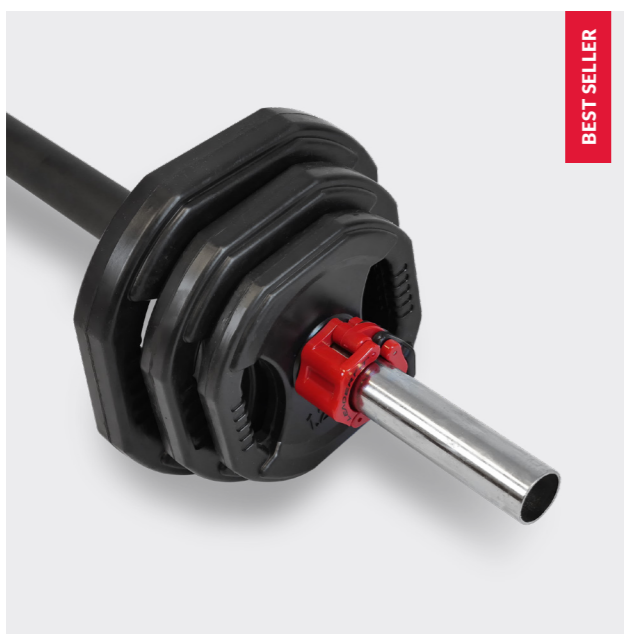

BEST SELLER

PACK

DISQUES PUMP + BARRE PUMP

Kit de pump composé de disques en caoutchouc de forme octogonale les rendant stables lorsqu'ils sont posés au sol ainsi qu'une barre avec revêtement en caoutchouc, anti-glisse et lavable à l'eau. Bagues stop disques incluses. Rouges sur les disques noirs et noires sur les disques de couleurs.

Dimensions : Longueur 140,5 cm | Ø bague : 30 mm

RÉF	POIDS (KG)	COULEUR	€ HT
2901	8,5	Noir	47,00
2900	8,5	Rose + Jaune	47,00
3537	20	Noir	78,00
2312	20	Rose + Jaune + Vert	78,00
1770	40	Noir	145,83
1771	40	Rose + Jaune + Vert + Bleu	145,83

DISQUES PUMP DIAMANT



1,25 KG
REF GRIS 4465 | ROSE 4460
5,21 €

Ø : 20,5 cm

COLORIS AU CHOIX



2,5 KG
REF GRIS 4466 | VIOLET 4461
10,42 €

Ø : 23 cm

COLORIS AU CHOIX



5 KG
REF GRIS 4467 | VERT 4462
20,83 €

Ø : 25,5 cm

COLORIS AU CHOIX



BARRE PUMP LF - 30 MM

REF 4470

24,00 €

Dimensions : Longueur 140 cm | Ø bague : 30 mm | Poids : 1,5 kg



PACK

PUMP DIAMANT + BARRE

REF GRIS 4472 | ROSE+VERT+VIOLET 4471

105,17 €

Paire de disques : 1.25 kg, 2.5 kg et 5 kg

Dimensions barre : Longueur 140 cm

Ø bague : 30 mm

COLORIS DE DISQUES AU CHOIX



NEW



RACK 20 KITS DE PUMP LF

REF 4760

380,00 €

Ce rack est conçu pour organiser vos accessoires de pompe de manière efficace. Il permet de stocker jusqu'à 20 kits de pump, et de garder vos barres bien organisées et facilement accessibles. Fabriqué à partir de matériaux de haute qualité, ce rack assure la sécurité et la durabilité de vos équipements.

Dim. : L 136 x l 70 x H 154 cm | Poids : 75 kg



RACK 20 KITS DE PUMP

REF 2904

275,00 €

Dimensions : L 140 x l 48 x H 108 cm

Capacité : 20 Kits de pump

PACK

RACK + 20 KITS DE PUMP

RÉF	POIDS (KG)	COULEUR	€ HT
3937	20	Noir	1846,00
3932	20	Multicolore	1846,00

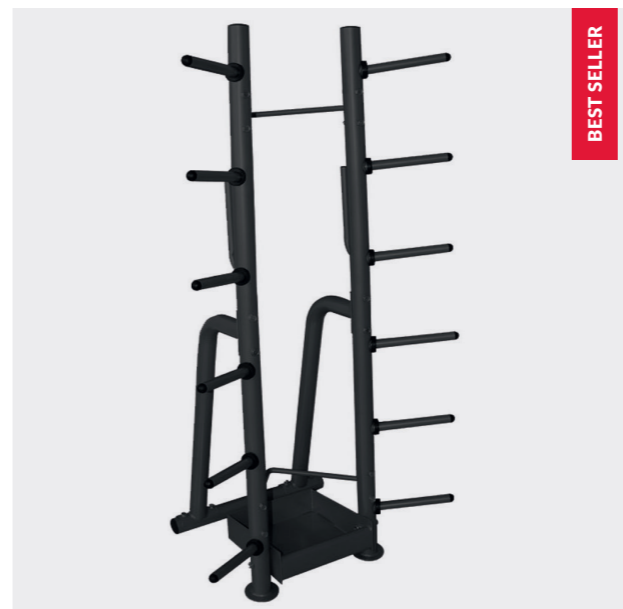

BEST SELLER

RACK 10 KITS DE PUMP

REF 1697N

185,00 €

Dimensions : L 90 x l 75 x H 155 cm

PACK

RACK + 10 KITS DE PUMP

RÉF	POIDS (KG)	COULEUR	€ HT
3940	20	Noir	968,00
2442	20	Multicolore	968,00



BAGUES STOP DISQUES Ø 30 MM

REF NOIR 2365 | ROUGE 2365R

8,25 € **VENDU PAR PAIRE**

Ø bague : 30 mm

COLORIS AU CHOIX





NEW

FITNESS BALANCE HEMISPHERE
REF 8547
125,00 €

Ø : 63 cm | Poids : 5.8 kg



BOSU BALANCE TRAINER
REF 1542
171,67 €

Poids : 6kg



DÔME TRAINER PREMIUM
REF 2455
115,00 €

Il permet le travail de l'équilibre, de l'endurance et le renforcement musculaire. Idéal pour les kinésithérapeutes et les préparateurs physiques. Gonflable et dégonflable pour un transport facile.

Ø : 63 cm



NEW

DÔME TRAINER
REF NOIR 4828 | ROSE 4827

Le dôme trainer permet le travail de l'équilibre, le renforcement musculaire ou même l'endurance lors des cours cardio.

89,00 €

Ø : 63 cm

COLORIS AU CHOIX

● ●

STEP STEP STEP



BEST SELLER

STEP REEBOOK

REF ROUGE 1740R

99,00 €

Ce step est idéal pour les entraînements cardio, de fitness et de force à la salle ou à domicile. Sa conception spécifique et fonctionnelle permet la pratique du HIIT, de l'aérobic et du fitness. Adaptable, ce step dispose de 3 réglages de hauteur (15, 20, 25 cm) à clipser et à verrouiller. 8 points de contacts caoutchoutés empêchent le glissement et absorbent les chocs.

Dimensions : L 102 x l 38,5 cm

3 hauteurs : 15 - 20 - 25 cm

Poids : 7,2 kg



BEST SELLER

STEP COMPLET LEADERFIT'

REF 2375

57,20 €

Surface et socle antidérapants pour une utilisation en toute sécurité. Nouvelle surface antidérapante texturée résistante et durable. Dispose de 3 niveaux de réglage. Plots amovibles.

Dimensions : 108 x 41cm

3 hauteurs : 10 - 15 - 20 cm



STEP SANS PLOTS LEADERFIT'

REF 2376

31,90 €

Dim. : L 108 x H 10 cm



PLOT POUR STEP LEADERFIT'

REF 2377

7,70 €



TAMPON REEBOOK ANTIDÉRAPANT

REF 4106

3,12 €



CLIP POUR STEP REEBOOK

REF 4104

3,12 €



LUMMIC : 1 POD

REF 6201

65,00 €

Lummic est un système d'entraînement aux réactions auditives et lumineuses. Il permet le développement de la vitesse, des réflexes, de la mémoire, etc ...

Pour mesurer l'évolution de vos résultats, téléchargez l'application LUMMIC avec 40 programmes d'entraînement et jeux préinstallés. Livré avec système de fixation, sac de transport et chargeur USB.

PACK

LUMMIC : 4 PODS

REF 6200

199,00 €

Livré avec système de fixation, sac de transport et chargeur USB.



6 ANNEAUX D'APPUI

REF 4125

16,35 €

Six anneaux hexagonaux avec des attaches de fixation résistant à l'usure et aux chocs, permettent des configurations illimitées qui détermineront les exercices d'agilité, de puissance, de coordination et de vitesse. Faciles à ranger et à transporter car ils sont pliables et occupent peu d'espace.



24 PLOTS DE VITESSE

REF 1838

13,70 €

Ensemble souple et très léger à utiliser en intérieur comme en extérieur. Outil indispensable aux entraînements collectifs ou individuels, il permet de travailler les déplacements et l'agilité.

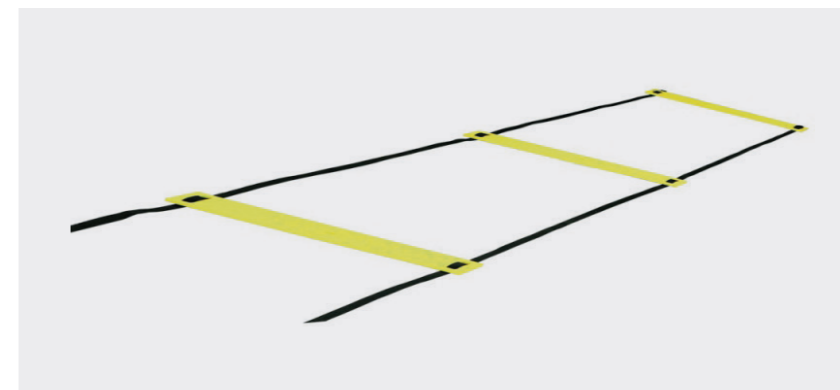

ÉCHELLE DE VITESSE

REF 1543

22,92 €

Dimensions : L 400 x l 50 cm



ÉCHELLE DE VITESSE ANTIDÉRAPANTE

REF 4001

25,00 €

Échelle de vitesse en gomme antidérapante.

Dimensions : L 400 x l 50 cm



KIT DE PARCOURS

REF 2322

23,42 €

Hauteur réglable. Livré avec 2 cônes, 2 supports et une barre d'obstacle

Dimensions : barre de 1 mètre

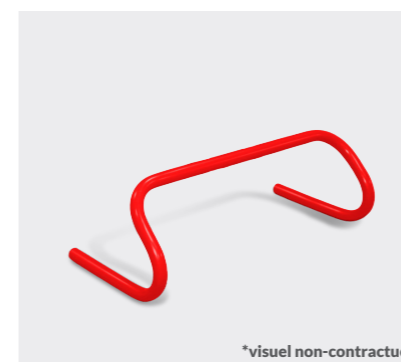

*visuel non-contractuel

HAIE 15 CM

REF 1576

7,64 €

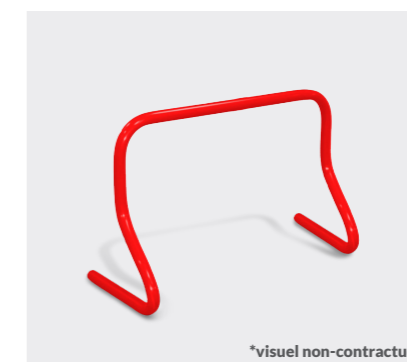

*visuel non-contractuel

HAIE 30 CM

REF 1577

8,19 €

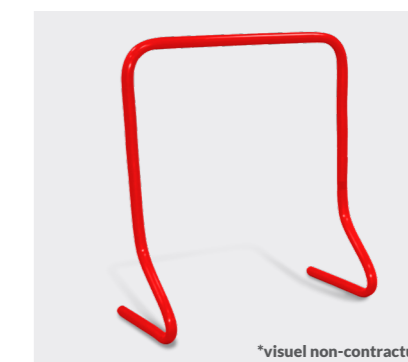

*visuel non-contractuel

HAIE 50 CM

REF 1578

8,80 €



BEST SELLER

CORDE À SAUTER PVC

REF ORANGE 1492 | VERT 1493 | VIOLET 1494

3,33 €

La corde à sauter Leaderfit' Equipement est équipée de 2 poignées et d'une corde en PVC. La corde à sauter permet de travailler de manière ludique et efficace le cardio ainsi que le renforcement musculaire.

Dimensions : L 275 cm

COLORIS AU CHOIX

**10 BÂTONS DE BOIS 140 CM**

REF 1468

30,17 €

Dimensions : L 140 cm | Ø : 2,4 cm

10 BÂTONS DE BOIS 120 CM

REF 1461

23,92 €

Dimensions : L 120 cm | Ø : 2,4 cm

**BALLE À RÉACTION**

REF 1437

3,40 €

Dimensions : 7 cm

La balle à réaction Leaderfit' vous donnera du fil à retordre lors de vos entraînements et vos séances de renforcement. Vous pourrez travailler de façon ludique votre vitesse et votre réactivité.

**TRAMPOLINE AVEC BARRE**

REF 3387

137,80 €

Ce trampoline vous permettra de réaliser des exercices de fitness et/ou de rééducation. Livré avec sa barre de préhension, il permet de sécuriser l'utilisateur qui peut prendre appui sur la barre et assurer son équilibre en toutes circonstances.

Ø extérieur : 140 cm | Ø intérieur : 135 cm

Poids maximum : 100 kg



BEST SELLER

TRAMPOLINE

REF 1944

46,9 €

Meilleur rapport qualité prix
Trampoline utilisable pour les cours de fitness.

Ø extérieur : 95 cm | Ø intérieur : 70 cm

Poids maximum : 90 kg

**SLIDER DISC**

REF 4013

6,55 € **VENDU PAR PAIRE**

Les slider disc offrent une large gamme d'exercices permettant de développer l'endurance, la souplesse et l'agilité.

Dimensions : L 31 cm x l 22 cm

Poids : 0.1 kg

PILATES

.06

BALLONS

PETIT MATÉRIEL

PILATES AU SOL

CHAUSSETTES

PILATES SUR MACHINES



BEST SELLER

BALLES LESTÉES

VENDU PAR PAIRE

0,5 KG
REF NOIR 8532 | VERT D'EAU 8533
8,25 €
Ø : 10 cm

COLORIS AU CHOIX

BON PLAN
-15% dès 10 unités achetées

1 KG
NOIR 8534 | VERT D'EAU 8535
9,35 €
Ø : 12 cm

COLORIS AU CHOIX

NEW COLOUR



BEST SELLER

BALLON PAILLE

REF VERT 1447 | NOIR 1446

3,25 €

Ballon à gonfler (paille incluse). Utilisé pour le travail de la stabilité, de l'équilibre, de la résistance et de la coordination.

Ø variable : 20 - 25 cm

COLORIS AU CHOIX



BEST SELLER

BALLON FITNESS

Ballon fitness souple et extra résistant. Utilisé dans le cadre de la méthode Pilates pour faciliter certains mouvements ou accroître leur difficulté. Anti-éclatement. Gonfler le ballon avec un compresseur ou une pompe à pied.

Ø 55 CM
BLEU 3212 | GRIS 2666
13,50 €

COLORIS AU CHOIX

Ø 65 CM
VERT D'EAU 1571C | NOIR 1571B
15,00 €

COLORIS AU CHOIX

Ø 75 CM
GRIS 1574
16,67 €

COLORIS

BON PLAN
-15% dès 6 unités achetées

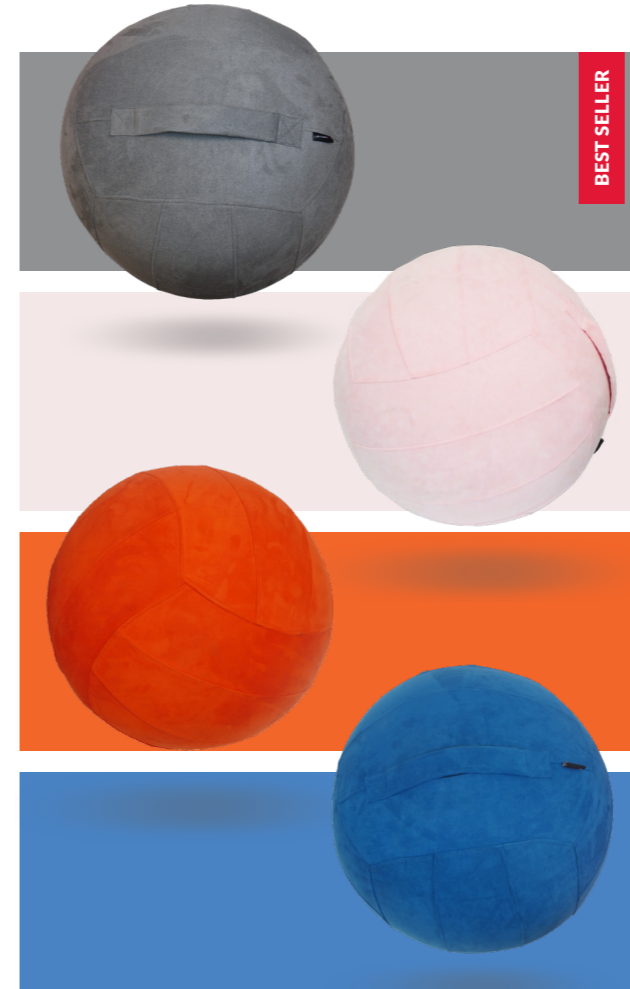

BEST SELLER

HOUSSE BALLON 65 CM

REF GRIS 3300 | ROSE 3301 | ORANGE 3302 | BLEU 3303

24,17 €

La housse permet de protéger votre ballon et d'assurer une meilleure adhérence lors des différents mouvements de Pilates. Cette housse peut décolorer au lavage. Lavage à la main avant la 1ère utilisation. Convient pour un ballon 65 cm de diamètre.

Ø : 65 cm

COLORIS AU CHOIX

PACK BALLON 65 CM + HOUSSE

REF PACK HOUSSE GRIS 3305

40,00 €

Ballon gris de 65 cm de diamètre. Coloris de housse au choix.

Ø : 65 cm

COLORIS AU CHOIX



RACK 9 BALLONS

REF 1704

142,00 €

Dimensions : Diam 130 cm x H 185 cm

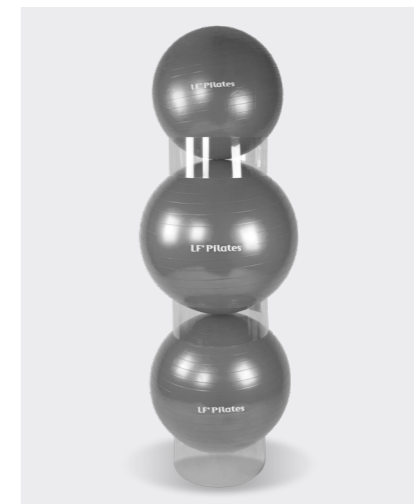

LOT DE 3 ANNEAUX DE RANGEMENT

REF 1430

10,90 €

Compatible ballon de Ø 55 à 75 cm

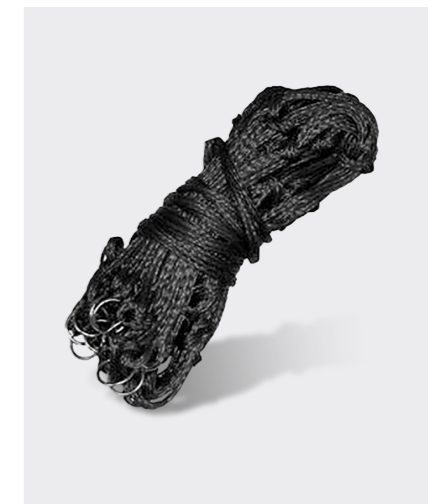

FILET À BALLONS PAILLE

REF 1554

5,50 €

Capacité maximale : 20 ballons paille

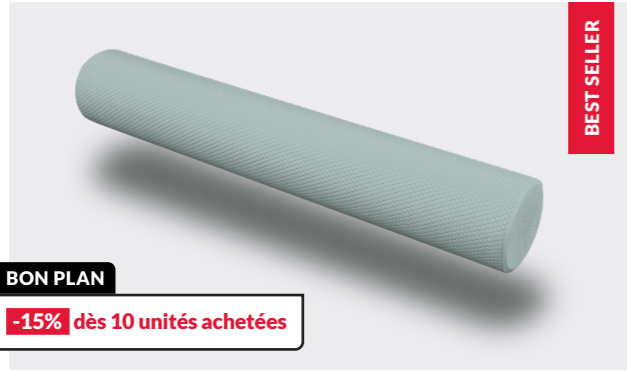

BEST SELLER

BON PLAN
-15% dès 10 unités achetées

FOAM ROLLER PREMIUM
REF NOIR 1560C | VERT D'EAU 1560B
Matière : Mousse EVA
Dim. : L 90 x Ø 15 cm
29,00 €
COLORIS AU CHOIX

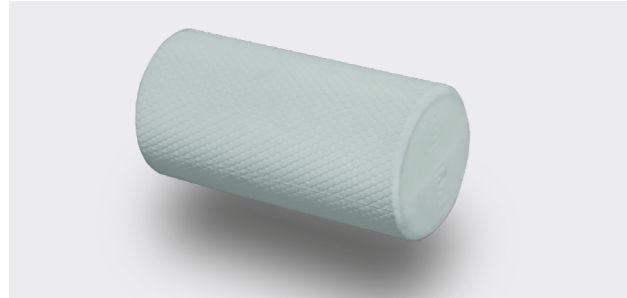

FOAM ROLLER SMALL
REF NOIR 2544B | VERT D'EAU 2544C
Matière : Mousse EVA
Dim. : L 30 cm x Ø 15 cm
14,20 €
COLORIS AU CHOIX



RACK 20 FOAM ROLLERS
REF 3065
Capacité max. : 20 foam rollers
Dim. : L 75 x l 40 x H 170 cm
114,40 €

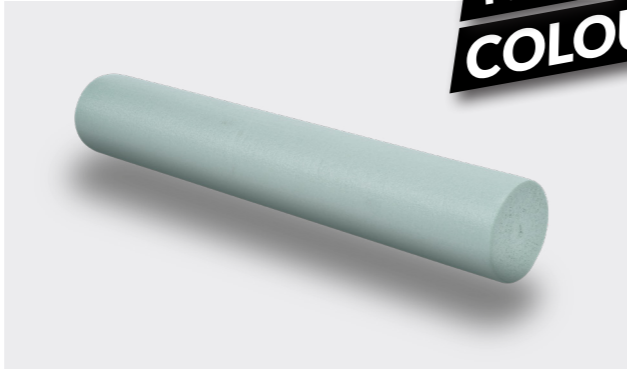

NEW COLOUR

FOAM ROLLER BASIC
REF NOIR 8531 | VERT D'EAU 8530
Matière : Mousse EPE
Dim. : L 90 x Ø 15 cm
15,00 €
COLORIS AU CHOIX

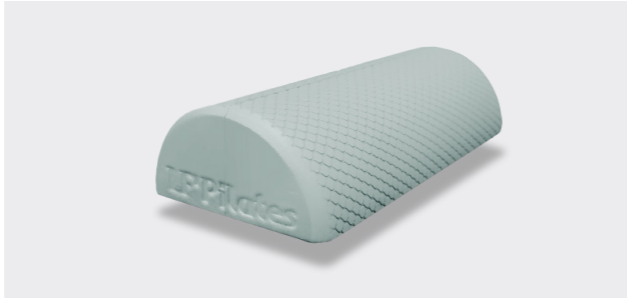

HALF FOAM ROLLER SMALL
REF NOIR 2545B | VERT D'EAU 2545C
Matière : Mousse EVA
Dim. : L 30 cm x Ø 15 cm
8,74 €
COLORIS AU CHOIX



RACK 5 FOAM ROLLERS
REF NOIR 1710B | VERT D'EAU 1710C
Capacité max. : 5 foam rollers
Dim. : L 97 x l 19 x H 5 cm
16,50 €
COLORIS AU CHOIX



BEST SELLER

PILATES RING
NOIR 8536 | VERT D'EAU 8537

13,50 €
Le Pilates ring renforce les muscles profonds du corps. Cet anneau souple permet d'ajouter de la résistance et d'engager de façon isolée un seul groupe musculaire.

Ø : 37 cm
COLORIS AU CHOIX

BON PLAN
-15% dès 10 unités achetées

NEW COLOUR



BEST SELLER

PACK
LF' PILATES
REF PACK NOIR 8555 | PACK VERT D'EAU 8556

95,83 €

- Tapis fitness 140 cm
- Paire de balles lestées 1 Kg
- Ballon Fitness 65 cm
- Foam Roller Premium
- Pilates ring

COLORIS DU PACK AU CHOIX

NEW



RFORMER PLIABLE ALUMINUM

REF 8512P

1 990,00 €

ACCESSOIRES INCLUS

Offrant une polyvalence inégalée, le Reformer Pilates pliable est la solution idéale pour transformer un espace restreint en un lieu fonctionnel et accueillant. Par sa conception innovante, il se plie et se déplie en un clin d'œil pour devenir une machine compacte qui peut être facilement déplacée et rangée en toute sécurité.

Ce Reformer ingénieux offre une résistance douce et progressive avec une gamme de réglages pour un entraînement complet du corps, que vous soyez débutant ou confirmé.

Le Reformer Pilates pliable possède un repose-tête à 3 positions avec rembourrage de mousse EVA assurant confort et soutien. Il est également accompagné d'une box et d'une barre de pied, ajustable qui permet d'ajouter de nouveaux exercices. Les 5 ressorts intégrés permettent d'obtenir des tensions différentes pour des niveaux d'effort variés. Approuvé par les instructeurs de Pilates, le Reformer pliable est le choix parfait pour ceux qui souhaitent développer et perfectionner leur entraînement de Pilates.

Largeur: 70 cm | Longueur: Ouvert 238 cm / Fermé 33 cm | Hauteur: Ouvert 25 cm / Fermé 130 cm
Poids : 55 kg

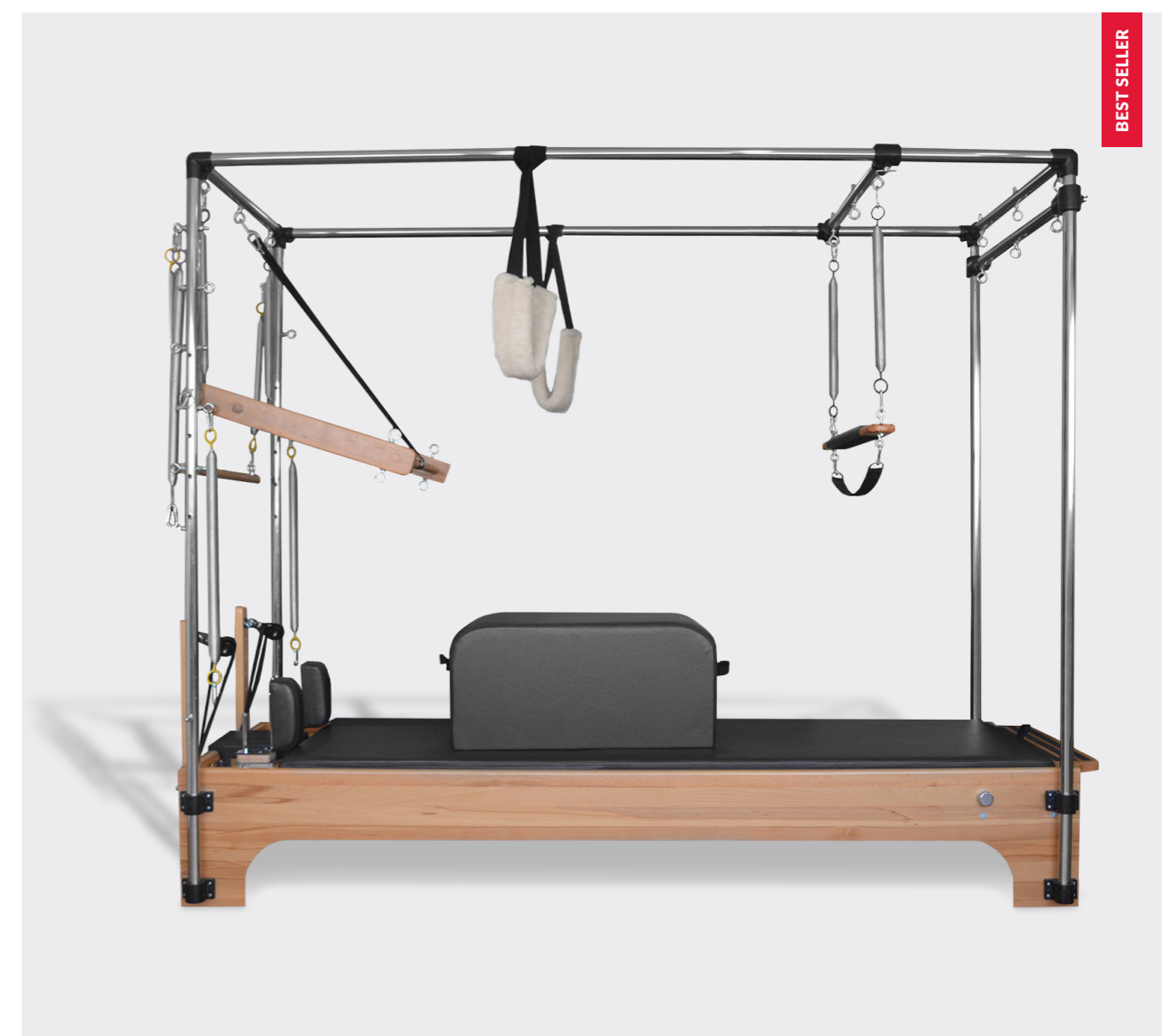

CADILLAC COMBO

REF 8510

3 790,00 €

ACCESSOIRES INCLUS

Appareil incontournable d'un studio Pilates, vous pourrez utiliser le Cadillac Combo LF'Pilates de différentes façons : en Cadillac, en Reformer et en Reformer avec tour. Gain de place assuré grâce à la conception spéciale de cet appareil polyvalent. Aussi bien adapté aux débutants qu'aux confirmés, le Cadillac saura séduire les adeptes du Pilates.

Le Cadillac offre un mouvement fluide grâce à la précision et à la rapidité des roulements. Les multiples options de réglage permettent de s'adapter à tous les publics et de pouvoir enseigner à au moins 2 personnes. Idéal pour des mouvements d'étirement de tout le corps, il permet de renforcer tout le corps sur une plateforme surélevée, confortable pour les élèves et pour les professeurs.

Les barres du support sont fabriquées à partir d'un matériau chromé de 2 mm afin d'être adaptés à un poids élevé de façon durable. À la place des vis en fer, une cale en bois est utilisée afin de ne pas altérer la qualité du bois. Les accessoires sont également conçus en bois de hêtre.

Dimensions : L 240 cm x l 70 x H 200 cm | Dimensions plateforme mat : L 119cm x l 70



REFORMER AVEC TOUR

REF 8511

3 765,00 € ACCESSOIRES INCLUS

Le Reformer LF'Pilates avec tour permet l'amélioration de la force, de la souplesse musculaire ainsi que le travail de mobilité de la colonne vertébrale. Offrant une grande variété de positions (sur le dos, debout, sur les genoux, sur le côté...), ce chariot mobile induit un engagement important des abdominaux. Cet appareil favorise le travail du Pilates à 2 : 1 personne sur le chariot et 1 au niveau de la tour (en position debout, assise ou allongée). Le Reformer LF'Pilates avec tour vous offre un mouvement fluide grâce à la précision et à la rapidité des roulements. Les multiples options de réglage permettent de s'adapter à tous les publics.

Le reformer LF'Pilates propose un contrôle précis de l'angle de la poulie, les options d'engrenage étendues permettent également de régler la résistance des ressorts selon vos besoins. La tour dispose également de nombreuses options de réglage des ressorts, de la barre de poussée et de la barre de roulement. L'ensemble des matériaux ont été produits et utilisés à la suite d'un travail de R&D détaillé.

Dimensions : L 240 cm x l 70 x H 200 cm | Dimensions plateforme mat : L 119cm x l 70

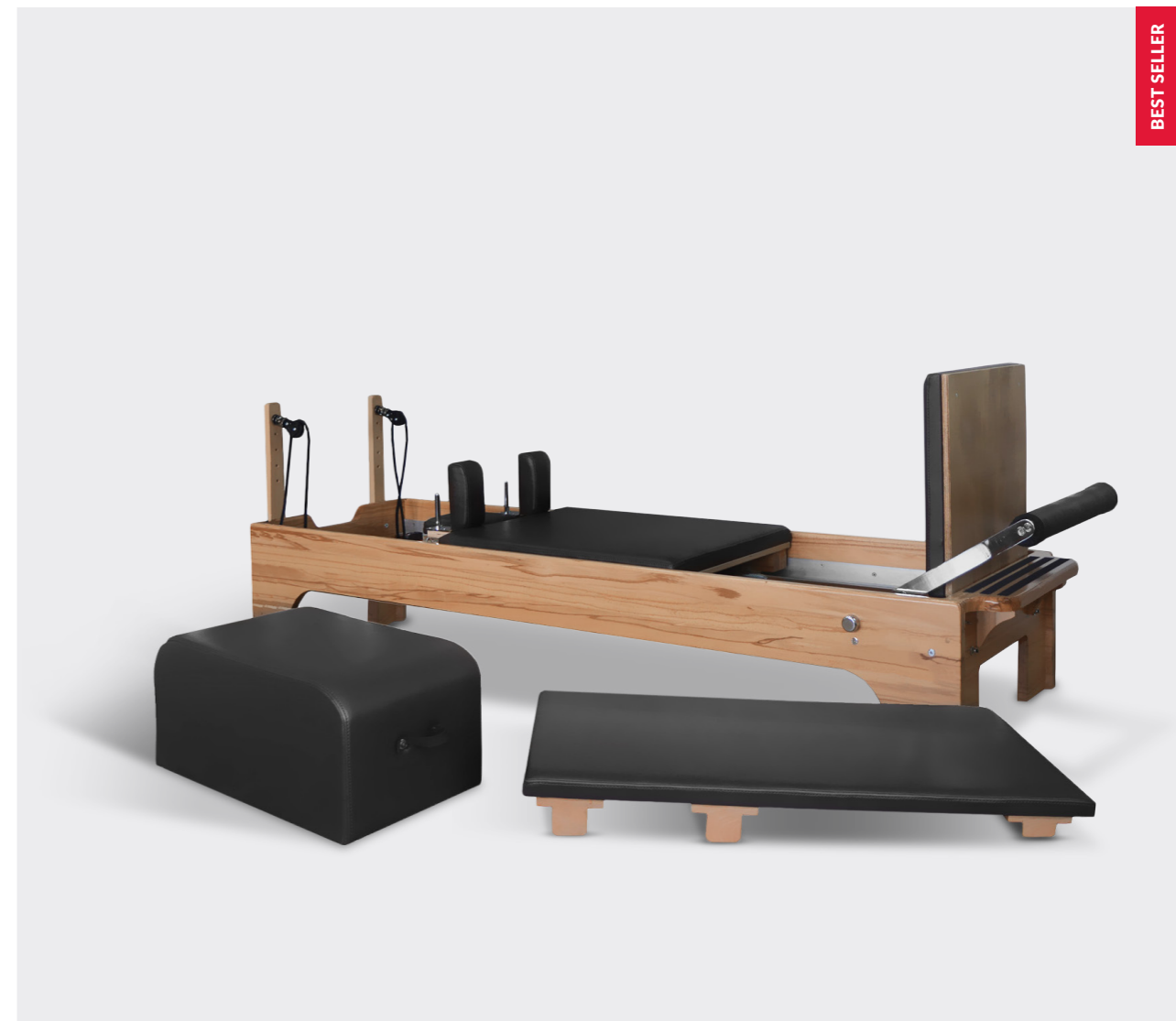

REFORMER

REF 8512

3 076,00 € ACCESSOIRES INCLUS

Le Reformer LF'Pilates vous offre un mouvement fluide grâce à la précision et à la rapidité des roulements. Les multiples options de réglage permettent de s'adapter à tous les publics. Il propose un contrôle précis de l'angle de la poulie, les options d'engrenage étendues permettent également de régler la résistance des ressorts selon vos besoins.

Le Reformer LF'Pilates permet l'amélioration de la force, de la souplesse musculaire ainsi que le travail de mobilité de la colonne vertébrale. Offrant une grande variété de positions (sur le dos, debout, sur les genoux, sur le côté...), ce chariot mobile induit un engagement important des abdominaux. La présence exceptionnelle de la plateforme mat sur le Reformer sans tour permet de transformer le chariot mobile en une plateforme stable et surélevée, idéale pour les personnes ayant des difficultés à se mettre au sol. La serrure CEM de la marque Lalizas est utilisée pour assurer la prise en charge d'une corde de 8mm d'épaisseur. Des roulements en polyuréthane sont spécialement conçus pour une expérience d'utilisation silencieuse.

Accessoires offerts : Box , Jump et plateforme mat. Serrure CEM Lalizas pour corde de 8mm d'épaisseur. Roulements en polyuréthane spécialement conçus pour une utilisation silencieuse.

Dimensions reformer : L 240cm x l 70 x H 35 cm | Dimensions plateforme mat : L 119cm x l 70

NOTRE SOLUTION D'ACCOMPAGNEMENT POUR CRÉER VOTRE STUDIO

Réalisez tous vos projets avec Leaderfit'

Nos conseillers vous accompagnent à toutes les étapes de votre projet (implantation, plan 3D, business plan, formation commerciale et marketing).

Passez du rêve à la réalité !

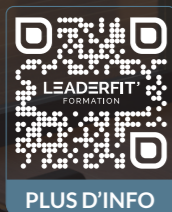

PARLONS
DE VOTRE PROJET

+33 (0)2 47 52 66 01

equipment@leaderfit.com

www.leaderfit-equipement.com

LEADERFIT'
EQUIPEMENT



SPINE CORRECTOR

REF 8517

295,00 €

Petit appareil Pilates adaptable, le Spine Corrector LF Pilates est un outil incontournable pour améliorer la mobilité de la colonne vertébrale et renforcer le corps. Le spine corrector est un produit complémentaire de l'arc barrel grâce à sa marche, qui offre confort et sécurité pour les personnes manquant de souplesse au niveau de l'articulation de la hanche et des muscles des fléchisseurs de hanche. La conception ergonomique et la mousse orthopédique du Spine Corrector LF Pilates permettent un positionnement optimal. Il peut être déplacé sans difficulté grâce à ses poignées faciles à saisir.

Dimensions : L 120 cm x l 70 x H 110 cm



ARC BARREL

REF 8518

200,00 €

L'Arc Barrel LF Pilates permet de travailler la mobilité de la colonne vertébrale et de se concentrer sur le noyau abdominal, le dos, les fessiers ainsi que le renforcement de tout le corps. Il permet une multitude de mouvements Pilates grâce à sa courbe douce.

L'Arc barrel LF Pilates est léger et facile à empiler pour un meilleur rangement. Il est très apprécié aussi bien par les débutants que par les personnes expertes en Pilates. Il est idéal pour travailler les exercices à domicile ou en salle, notamment dans le cadre de la rééducation.

Dimensions : L 60 cm x l 60 x H 20 cm

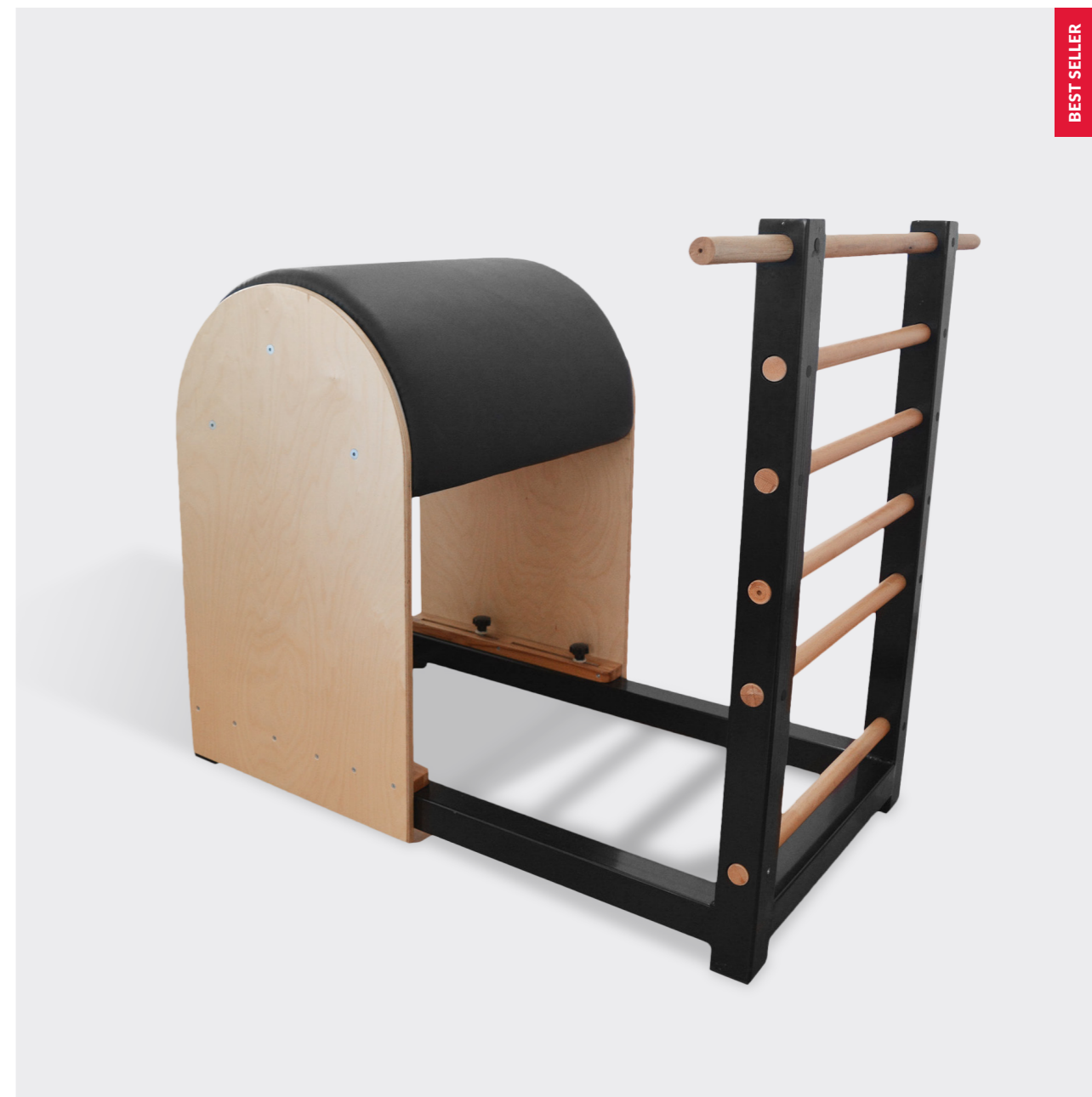

BEST SELLER

LADDER BARREL

REF 8515 (ACIER) | REF 8516 (BOIS)

1 200,00 €

Les barres en bois possèdent une excellente accroche et vous permettront de réaliser vos exercices en toute sécurité. Le fait de travailler debout est pour le coach et la personne coachée un élément de confort incroyable. La hauteur du ladder barrel permet d'effectuer des mouvements de plus grande amplitude en toute sécurité. Il est un atout incontournable pour travailler les obliques, le dos, les fessiers, la mobilité de la colonne vertébrale dans les 3 plans (flexion, extension, rotation) ainsi que le travail d'inclinaison du buste. Le support en mousse orthopédique rembourré du Ladder Barrel LF Pilates offre confort et soutien grâce à sa conception incurvée. La largeur accrue et la plate-forme facilitent les exercices. Structure en bois de hêtre massif.

Dimensions : L 120 cm x l 70 x H 110 cm

PILATES PILATES PILATES PILATES



STABILITY CHAIR

REF 8514

1260,00 €

Le Stability Chair LF'Pilates est l'outil parfait pour travailler la dissociation et rééquilibrer la droite et la gauche du corps grâce au mouvement indépendant possible des 2 pédales. Les poignées sont fabriquées à partir d'un matériau chromé de 2 mm afin de pouvoir supporter un poids élevé de façon durable. Le Stability Chair est équipé de roues pour un transport simple et rapide.

Dimensions : L 60 x l 70 x H 90 cm



BEST SELLER

CHAUSSETTES PILATES

REF S 1487 | M 1486 | L 1485

20,54 €

TAILLES

(S) (M) (L)

COLORIS



BEST SELLER

CHAUSSETTES PILATES

REF S 3930 | M 3931

19,06 €

TAILLES

(S) (M)

COLORIS



BEST SELLER

CHAUSSETTES PILATES

REF S 4540 | M 4541 | L 4542

19,06 €

TAILLES

(S) (M) (L)

COLORIS



COMMENT CHOISIR MA TAILLE ?

S = pointure 34 à 37
M = pointure 38 à 41
L = pointure 42 à 45

YOGA

.07

TAPIS

SANGLES

ROUES

BRIQUES



ROUE YOGA

VIOLET 1964 | VERT 1967

26,25 €

Ø : 33,5 cm

COLORIS AU CHOIX



BRIQUE LIÈGE

REF 4133

8,63 €

Dim. : L 22,8 x l 15,2 x P 7,6 cm



TAPIS EN LIÈGE

REF 4134

33,33 €

Sans odeur et antidérapant. Idéal pour les allergiques. Matériau dessus en liège et dessous en caoutchouc naturel. La surface en liège offre une très grande résistance au frottement. Facile d'entretien.

Dimensions : L 183 x l 61 x Epaisseur 0,5 cm



TAPIS PREMIUM YOGA

REF NOIR 2921B | VERT D'EAU 2921C

20,00 €

Les tapis yoga Eco-Terre de 6 mm d'épaisseur offrent une bonne adhérence grâce à leur structure cellulaire double-face. Ils sont fabriqués à partir d'une nouvelle matière non-polluante et 100% recyclable. Mise au point brevetée TPE (élastomère thermoplastique). Ils ne contiennent pas de latex, ni de PVC et ils n'utilisent pas de matières toxiques dans la production telles que les métaux lourds. Les cellules fermées empêchent l'absorption des liquides, ce qui les rend faciles à nettoyer. 100% recyclable, biodégradable.

Dimensions : L 183 x l 60 x Epaisseur 0,6 cm

COLORIS AU CHOIX



NEW COLOUR



BRIQUE YOGA

NOIR 1479A | VERT D'EAU 1479T

6,55 € **VENDU PAR PAIRE**

Dim. : L 22,8 x l 15,2 x P 7,6 cm

COLORIS AU CHOIX

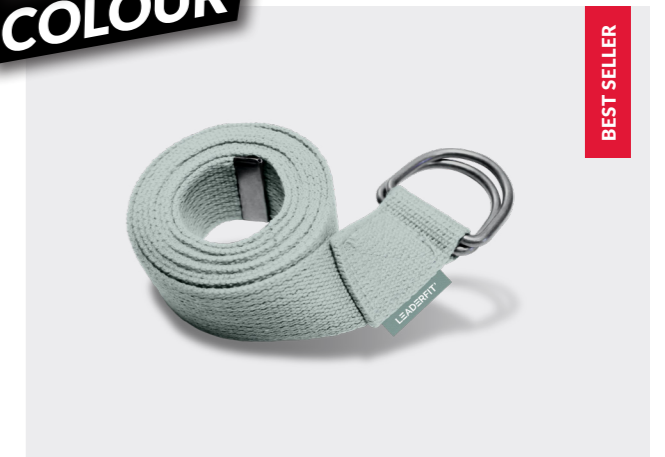

SANGLE YOGA

NOIR 1733N | VERT D'EAU 1733V

5,50 €

Dimensions : L 138 x l 3,8 cm

COLORIS AU CHOIX



PACK

LF' YOGA

REF NOIR 3985

20,83 €

- Paire de Brique yoga (ref 1479A)
- 1 Sangle LF' yoga (ref 1733N)
- 1 Tapis premium yoga (ref 2921B)

BEST SELLER

MASSAGE & RÉCUPÉRATION

.09

BALANCE BOARD

BASE À PICOTS

PLANCHE D'ÉQUILIBRE

PROPRIOCEPTION

ROULEAU & BALLE

PISTOLET DE MASSAGE



BEST SELLER

BALANCE BOARD

REF 1436

16,38 €

Plateau d'équilibre qui permet de travailler les muscles stabilisateurs et la coordination. Bois robuste. Surface antidérapante.

Ø : 40 cm



BEST SELLER

BALANCE BOARD AVEC POIGNÉES

REF 1658

16,38 €

Plateau d'équilibre en bois facile à transporter avec ses deux poignées. C'est un accessoire indispensable pour la rééducation et le travail de l'équilibre.

Ø : 40 cm



BASE À PICOTS

REF GRIS 1469 | REF NOIRE 1463

12,50 €

Plateau gonflable conçu pour les exercices d'équilibre et de coordination. Les picots stimulent la perception sensorielle et sensibilisent le pied à travers un massage.

Ø : 32 cm

COLORIS AU CHOIX



BEST SELLER

BLOC PROPRIOCEPTION

REF 1462 | 1462N

31,67 €

Bloc en mousse pour le travail de la proprioception, de l'équilibre, de la coordination et de la stabilité.

Dimensions : L 40 x l 35 x h 5,8 cm

COLORIS AU CHOIX



BEST SELLER

COUSSIN D'APPUI LOMBAIRE

REF 2980

18,50 €

Ce coussin d'appui ergonomique est utilisé pour le soutien des lombaires lors de l'exécution des mouvements abdominaux dans le cadre d'exercices de cross training.

BON PLAN

-15% dès 10 unités achetées

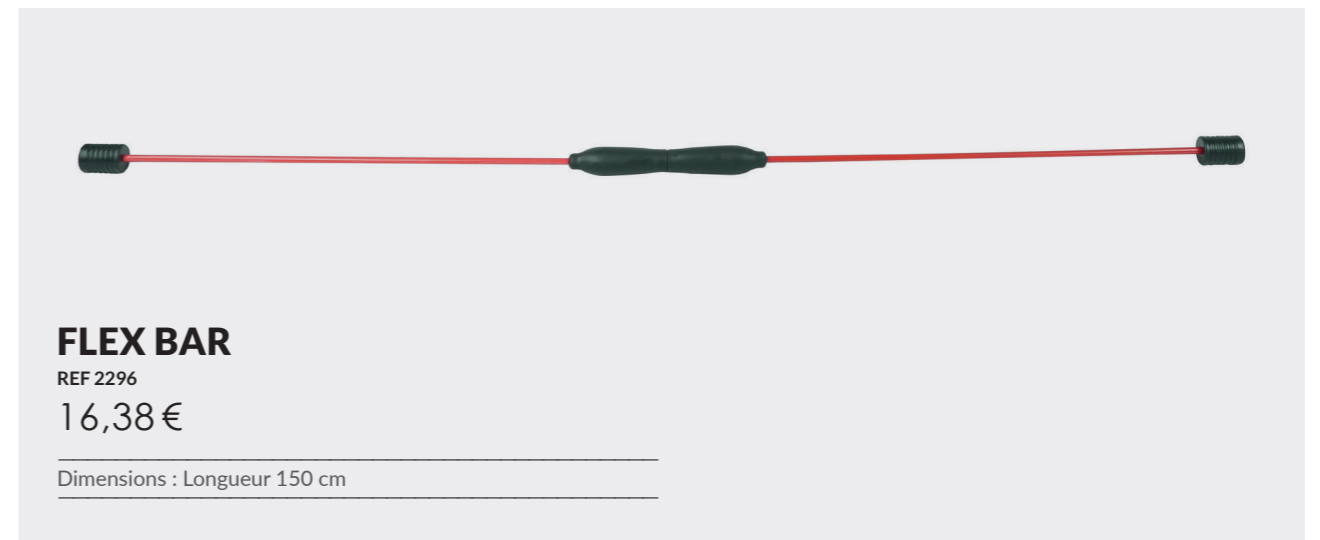

FLEX BAR

REF 2296

16,38 €

Dimensions : Longueur 150 cm



BEST SELLER

ROULEAU DE MASSAGE

REF 3712

16,50 €

Idéal pour de l'auto-massage ciblé (quadriceps, fessiers ou dorsaux). Améliore la circulation sanguine.

Dimensions : L 33 x Ø 14 cm



BEST SELLER

ROULEAU DE MASSAGE 3 EN 1

REF 1971

33,00 €

Idéal pour les massages, étirements et l'amélioration de l'alignement postural. Peu encombrant et facile à transporter. Mousse haute densité. Le rouleau 3 en 1 se compose de trois rouleaux de dimensions et de densités différentes pour atteindre les meilleurs résultats sur chaque partie du corps.



BALLES À PICOTS

BLEU 1433 | JAUNE 1438J | ROUGE 1434 | VIOLETTE 1438

2,20 €

Idéale pour des massages : décontracte les muscles, favorise la circulation sanguine et stimule les zones réflexes.

Ø : 8 cm

COLORIS AU CHOIX



BEST SELLER

TAPIS D'ACUPRESSION + COUSSIN

REF 4763

16,32 €

Inspiré de l'acupuncture et de l'acupression traditionnelles chinoises, ce tapis stimule le corps grâce à ses picots.

Dimensions : L 70 x l 44 x Epaisseur 2.5 cm

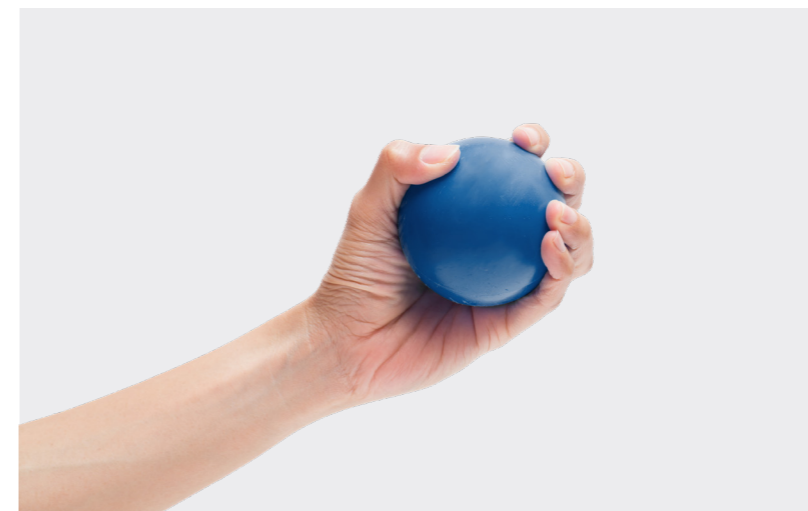

PRESS BALL

REF 1696

2,17 €

Idéale pour la rééducation des mains, des avant-bras et des doigts.

Ø : 7 cm

CONDITIONS GÉNÉRALES DE VENTE

TRAITEMENT DES COMMANDES

Les commandes sont traitées dans les 72 heures après validation de celles-ci. En période d'inventaire, les délais de livraison annoncés peuvent faire l'objet de modifications.

VALIDATION DES COMMANDES

● Règlement en ligne :

Les commandes sont validées dès l'acceptation du paiement. Les paiements s'effectuent en contactant le service de paiement par téléphone. Le paiement est entièrement sécurisé, la confidentialité de votre compte reste intacte.

Tout bon de commande autorisé par téléphone est une acceptation irrévocable qui ne peut être remise en cause sauf en cas de rupture de stock ou par le droit de rétractation conformément à l'article L.121-16 du code de la consommation.

● Informations lors de la commande : renseignements à fournir :

Vous devez vérifier l'exhaustivité et la conformité des renseignements que vous nous fournissez lors de la commande, notamment concernant l'adresse de livraison.

Nous ne pourrions être tenus pour responsables d'éventuelles erreurs de saisie et des conséquences qui en découlent (par exemple des retards ou des erreurs de livraisons). Dans ce contexte, les frais engagés pour la réexpédition de la commande seraient à votre charge.

● Les achats pour usage professionnel :

Dans l'hypothèse d'un achat fait pour un usage professionnel, nous attirons donc particulièrement votre attention sur la nécessité d'apprécier la compatibilité des performances avec les usages envisagés. Notre site ne saurait être responsable pour tout préjudice, quel qu'il soit, résultant d'une activité professionnelle.

LIVRAISONS

Nos livraisons sont assurées par nos prestataires KUEHNE + NAGEL et GLS. Attention, le délai de livraison peut aller jusqu'à J + 2 semaines. L'envoi des produits est possible en France et à l'étranger (tarifs: nous consulter). Le montant des frais d'envoi sont forfaitaires et proportionnels au montant total de vos achats.

Nous n'effectuons pas d'envoi contre remboursement, ni en poste restante, et ne livrons pas dans des hôtels, campings, bases militaires ou boîtes postales. Les produits sont livrés à l'adresse de livraison que vous nous avez indiquée au cours du processus de commande. Les délais indiqués sont des délais moyens et correspondent aux délais de traitement, de préparation et d'acheminement de votre commande. Le dépassement du délai de livraison, ne peut donner lieu à aucune annulation de commande, à aucune réduction, ni à aucun versement au titre de dommage et intérêts. Le GROUPE LEADERFIT' se réserve le droit de fractionner les livraisons. À réception de votre commande, toujours vérifier l'état des colis ou palettes et le contenu, et cela même si le livreur fait pression pour que vous signiez le bon de livraison. Les mentions de réserves générales de type "sous réserve de déballage" n'ont aucune valeur légale. En cas de problème sur un ou plusieurs articles dans votre livraison, il faut émettre des réserves précises, en listant les produits manquants et /ou les dégradations sur le bon de livraison.

● **En cas de refus du livreur de vérifier le contenu avant la signature :**
- Soit vous refusez le colis / les palettes en indiquant que le refus est motivé par l'impossibilité de contrôler la livraison.
- Soit vous acceptez la livraison & indiquez que l'on vous a refusé la possibilité de vérifier le contenu du colis sur le bon de réception que vous allez signer.

Si ces précautions ne sont pas suivies, toute réclamation auprès de LEADERFIT' EQUIPEMENT pour une livraison sera nulle et non avenue.

SUIVI DE COMMANDE

Une fois que vous avez choisi et validé votre moyen de paiement, un numéro de commande vous est attribué. Votre commande est alors enregistrée.

DISPONIBILITÉ

Nos offres de produits et de prix sont valables dans la limite des stocks disponibles. Si le stock est indisponible, un délai supplémentaire sera nécessaire au réapprovisionnement.

CLAUSE DE RÉSERVE DE PROPRIÉTÉ

Les produits demeurent la propriété de LEADERFIT' EQUIPEMENT jusqu'au complet encaissement de la commande. Toutefois à compter de la réception de la commande par le client, la marchandise devient sa responsabilité.

PAIEMENT

Différents modes de paiement sont proposés sur le site leaderfit-equipement.com

● Par carte en ligne :

Pour régler par carte, vous devrez saisir le numéro de votre carte bancaire ainsi que sa date d'expiration après avoir sélectionné la carte de votre choix : Carte Bleue, Visa, Mastercard.

● Par PayPal :

Pour régler via votre compte Paypal, connectez-vous à votre compte via votre identifiant et mot de passe après avoir cliqué sur le bouton "Réglez avec PayPal" et validez votre paiement.

● En 4 fois par carte bancaire :

Sélectionnez le moyen de paiement en 4 fois sans frais, communiquez le numéro de votre carte bancaire ainsi que sa date d'expiration. Vous serez ensuite prélevé automatiquement les 3 mois suivants du montant du quart de la somme due. Un chèque de caution vous sera demandé afin de valider votre commande.

● Par chèque :

Envoyez votre règlement à l'ordre de LEADERFIT' EQUIPEMENT au 32, rue Augustin Fresnel 37170 CHAMBRAY-LÈS-TOURS. Dès réception de votre chèque, votre commande sera validée et passera en préparation pour envoi (en fonction des stocks disponibles).

● Par téléphone :

Si vous le souhaitez, vous pouvez également finaliser vos achats par téléphone auprès de nos conseillers qui sont à votre disposition du lundi au vendredi de 9h à 12h30 et de 14h à 17h30 au +33(0)2 47 52 66 01 (choix 2).

DÉFAUT DE PAIEMENT

Le GROUPE LEADERFIT' se réserve le droit de refuser une commande d'un client avec lequel un litige de paiement est en cours d'administration. Le GROUPE LEADERFIT' se réserve le droit de refuser une commande si les renseignements fournis par le client ne lui semblent pas fiables. La commande et son paiement seront alors annulés sans que le GROUPE LEADERFIT' n'ait à se justifier.

PAIEMENT SÉCURISÉ PAR TELEPHONE

Le service de paiement sécurisé du GROUPE LEADERFIT' suit les grandes réglementations du paiement par téléphone. Les coordonnées de votre carte de crédit ne sont divulguées qu'une fois et sont ni écrites ni répétées par l'interlocuteur. Aucun membre du personnel du GROUPE LEADERFIT' ne peut conserver ces coordonnées. Elles vous seront donc demandées lors de chaque transaction. Les données enregistrées par le GROUPE LEADERFIT' constituent la preuve de l'ensemble des transactions passées entre le

GROUPE LEADERFIT' et ses clients. Le GROUPE LEADERFIT' vous confirmera systématiquement votre commande puis son expédition par email.

Les informations contractuelles sont présentées en langue française et feront l'objet d'une confirmation reprenant ces informations contractuelles au plus tard au moment de la livraison. Le GROUPE LEADERFIT' se réserve le droit de modifier ses prix à tout moment, mais les produits seront facturés sur la base des tarifs en vigueur au moment de l'enregistrement des commandes (sous réserve de disponibilité).

DESCRIPTION DES PRODUITS

Les articles que nous vendons sont décrits et présentés avec la plus grande exactitude. Si malgré toutes nos précautions, des erreurs ont pu se produire, nous ne pourrions en aucun cas être engagés sur ce fait.

DROIT DE RÉTRACTATION

Conformément à l'article L.121-16 et suivants du Code de la Consommation, le consommateur dispose d'un délai de 7 jours ouvrables à compter de la date de réception de sa commande, pour retourner tout article ne lui convenant pas et demander l'échange ou le remboursement sans pénalité, à l'exception des frais de port. Le produit devra être retourné en bon état, dans son emballage d'origine, et non usagé.

Vous serez alors remboursé dans un délai maximum de 15 jours ouvrables après la réception des produits par nos soins.

MODALITÉS GÉNÉRALES DE RETOUR

Vous disposez d'un délai de 7 jours à compter de la réception pour prévenir Leaderfit' de votre souhait de nous retourner le produit : qui ne vous conviendrait pas ou non conforme à la commande. Les frais de port dans le cas d'une rétractation seront à votre charge. Le présent droit de retour ne pourra être accepté que pour les produits dans leur état d'origine (emballage + étiquette). Les articles retournés, abîmés, endommagés ou salis par le client ne sont pas repris. Nous nous engageons à vous faire un échange, un avoir ou un remboursement dans un délai maximum de 15 jours ouvrables après la réception des produits par nos soins. Aucun envoi en contre remboursement ne sera accepté quel qu'en soit le motif.

● Une gestion efficace des retours : l'attribution d'un numéro de traitement.

Nous mettrons tout en oeuvre afin de régulariser le problème que vous rencontrerez dans les meilleurs délais. Pour garantir un meilleur traitement du retour, une demande de retour devra être faite directement en indiquant les motifs de retour par téléphone au service client au 02 47 52 66 01. Un numéro de retour sera alors communiqué. Nous vous informons que certains documents liés au(x) colis pourront vous être réclamés. Vous devrez donc demeurer en possession de tous les éléments reçus (emballage compris) jusqu'à résolution complète de vos réclamations.

● Un retour complet de la commande : Documents + produit.

Lors du retour, nous vous recommandons de sur-emballer les emballages d'origine de vos produits, car nous ne pourrions reprendre que les produits renvoyés dans leur intégralité (accessoires, coupon de garantie, drivers, manuels, housse, etc...), avec leur emballage d'origine, l'ensemble devant être intact et en bon état. Le remboursement ou l'échange suppose que vous n'avez pas endommagé le produit, ou que vous ne l'avez pas renvoyé incomplet.

● Les risques du retour : précautions à prendre

Nous attirons spécialement votre attention sur le fait que vous devez retourner le produit en déclarant la valeur du produit, telle qu'elle résulte de la facture d'achat et en veillant à la parfaite couverture d'assurance des risques de retour, en rapport avec la facture d'achat.

● **Cas d'une erreur ou non conformité : le retour est à notre charge.**
A la réception de la demande motivée, nous attribuerons un numéro de retour au(x) produits concerné(s) qui vous sera aussitôt communiqué.

En cas d'erreur de livraison, de non-conformité, une étiquette prépayée vous sera de plus adressée par courrier, afin d'effectuer le renvoi de ce(s) produit(s) à nos frais (à moins que nous fassions directement appel à un transporteur pour une reprise de la marchandise à votre domicile, en fonction du mode de transport aller du produit).

En présence d'une étiquette prépayée, les retours sont alors à adresser rapidement à notre service après-vente avec leur emballage d'origine, complets (accessoires, notice ...) en bon état, avec une mention apparente du numéro de retour sur le colis et le bon de retour glissé à l'intérieur. En toute hypothèse, vous veillerez à choisir un emballage adapté pour le retour.

RESPONSABILITÉ ET INFORMATION DIFFUSÉE

Leaderfit' Equipement n'est tenu que d'une simple obligation de moyens concernant la qualité de l'information mise à la disposition des personnes qui accèdent à son site Internet. Leaderfit' ne donne aucune garantie quant à l'exactitude des informations publiées sur le site et en rejette expressément toute obligation de tenir à jour ces informations.

Les informations figurant sur ce site sont présentées de manière non exhaustive et sont diffusées essentiellement dans un but d'informations générales.

Alors même que Leaderfit' a effectué toutes les démarches nécessaires pour s'assurer de la fiabilité des informations contenues sur ce site Internet, Leaderfit' ne saurait être tenu pour responsable d'erreurs, d'omissions ou de résultats qui pourraient être obtenus par un mauvais usage de celles-ci.

TARIFS ET OFFRES PROMOTIONNELLES

Les tarifs indiqués sont sous réserve de modifications et peuvent rencontrer une variation sans préavis. La TVA appliquée varie en fonction des pays de destination. France : 20% Belgique : 21% Luxembourg : 17%. Taux suivant les modifications éventuelles de l'État. Les offres promotionnelles ne sont pas cumulables avec toute autre réduction. Le catalogue est sous réserve d'erreur typographique et de stock suffisant.

CONTACT

nord-est@leaderfit.com
06 22 82 62 57

nord-ouest@leaderfit.com
06 99 64 90 24

sud-est@leaderfit.com
06 01 17 15 84

sud-ouest@leaderfit.com
06 59 14 50 06

david@leaderfit.com (Île-de-France)
06 22 82 61 47

service.client@leaderfit.com
02 47 52 66 01



SUIVEZ-NOUS

| www.leaderfit-equipement.com |

LEADERFIT' ÉQUIPEMENT
32 rue Augustin Fresnel
37170 CHAMBRAY-LÈS-TOURS



PAS DE MOQ

Il n'y a pas de minimum de quantité sur les commandes.



LIVRAISON RAPIDE

Les produits sont livrés partout en France sous 48h/72h.



SERVICE SAV

Notre service SAV gère vos demandes sous 48h

STUDIO 3.0

ÊTES-VOUS PRÊTS
À RÉALISER
VOS RÊVES ?

Nos conseillers vous accompagnent à
toutes les étapes de votre projet.
Passez du rêve à la réalité en 5 étapes !



RECHERCHE
D'UN LOCAL



PLANS 3D
SUR-MESURE



BUSINESS PLAN
& FINANCEMENT



FORMATION
COMMERCIALE



FORMATION
MARKETING

LEADERFIT'

SS TRAINING . BOXE . MUSCULATION .
ALTÉROPHILIE . FITNESS . COACHING .
YOGA . MASSAGE . RÉCUPÉRATION .